



*The world of Fastening*

MADE IN ITALY

A small graphic of the Italian flag, consisting of three horizontal stripes of green, white, and red, is located below the "MADE IN ITALY" text.

2019/2020

# BETŰJELEK MAGYARÁZATA

<b>A</b>	Emelt teljesítményű változat
<b>AB</b>	Speciális hajlítóval ellátott változat
<b>B</b>	Alsó töltésű
<b>BDA</b>	Alsó töltésű, beütésmélység szabályzóval
<b>BV</b>	Alsó töltésű, automata
<b>C</b>	Megerősített tár
<b>CNO-SAG</b>	Speciális változat hullámrugó-bilincs rögzítéséhez, rövid tárral ellátott
<b>CL</b>	Hosszú tárú
<b>CDI</b>	Speciális gép faladék készítéséhez, NC típusú távműködtetésű elsütőszeleppel
<b>CP</b>	Speciális hosszabbító karral ellátott változat (karton rögzítés raklapra)
<b>CPI</b>	Speciális hosszabbító karral ellátott változat (karton rögzítés raklapra, dupla fogóval, nagyobb méretű hosszabbítóval)
<b>CL2 / CL4</b>	Hosszú tárú (2-4 csík kapacitással)
<b>CL2-5</b>	Hosszú tárú (2 csík kapacitással), felső töltésű változat, NC típusú távműködtetésű elsütőszeleppel, hátsó biztonsági retesszel
<b>CL2-5I</b>	Hosszú tárú (2 csík kapacitással), felső töltésű változat, NC típusú távműködtetésű elsütőszeleppel, elülső biztonsági retesszel
<b>CL4-3</b>	Hosszú tárú (4 csík kapacitással), felső töltésű változat, NC típusú távműködtetésű elsütőszeleppel
<b>CL4-4</b>	Hosszú tárú (4 csík kapacitással), felső töltésű változat, NC típusú távműködtetésű elsütőszeleppel, kiegészítővel
<b>CLD3 / CLD4</b>	Hosszú tárú (3-4 csík kapacitással), felső töltésű változat, NO típusú távműködtetésű elsütőszeleppel
<b>CLM</b>	Hosszú tárú, felső töltésű és elsütésű biztonsági retesszel ellátott ravasz nélküli változat. Elsősorban cipőgyártáshoz
<b>CLT</b>	Hosszú tárú (3-4 csík kapacitással), felső töltésű változat, távműködtetésű elsütőszeleppel
<b>CLT2 / CLT3 CLT4</b>	Hosszú tárú (2-3-4 csík kapacitással), felső töltésű változat, NC típusú távműködtetésű elsütőszeleppel
<b>CLTV</b>	Hosszú tárú, felső töltésű változat, automata elsütőszeleppel
<b>CLV</b>	Hosszú tárú, automata elsütőszeleppel
<b>D</b>	Állítható távtartó
<b>DI</b>	Speciális, fadoboz gyártáshoz, rögzített távtartóval
<b>E</b>	Könnyű változat
<b>EPAL</b>	Raklapgyártásra és karbantartásra használt változat
<b>F</b>	Elsősorban szőrmekészítéshez
<b>FA</b>	Kifejezetten méhészeti célokra
<b>FL2</b>	Elsősorban parkettázáshoz, dupla tárkapacitással
<b>FV</b>	Elsősorban szőrmekészítéshez, automata elsütőszeleppel
<b>G-G4</b>	Rejtett szegező változat üvegezéshez
<b>H</b>	Kalapácsfej
<b>LJ</b>	Hosszú pófával ellátott változat

<b>LJC</b>	Hosszú pófával, rövid tárral ellátott változat
<b>LLJ</b>	Extra hosszú pófával ellátott változat
<b>M</b>	Kézi működtetésű változat
<b>MC</b>	Szegelemek rögzítéséhez használt változat
<b>MINI-REST</b>	Speciálisan Mini gépekkel
<b>NF</b>	Vékonyított orral
<b>NO-SAG</b>	Speciális változat hullámrugó-bilincs rögzítéséhez
<b>NS</b>	Vékonyított orral biztonsági retesszel
<b>OC</b>	Hajlító orral ellátott változat
<b>P</b>	Speciálisan műanyag csatlakozókhoz, szegekhez
<b>PJ</b>	Hosszú pófával ellátott változat, autógyártás
<b>PF / PFI</b>	Speciálisan képerkeztetéshez
<b>R</b>	Speciálisan körmös anya rögzítéséhez
<b>RB</b>	Rugalmas visszahajlító pófával ellátott verzió
<b>RF</b>	Merev visszahajlító pófával ellátott verzió
<b>ROC</b>	Kapcsoló automata, vezérelhető elsütő szeleppel
<b>ROC2</b>	Kapcsoló automata két géppel, vezérelhető elsütő szeleppel
<b>ROP</b>	Kapcsoló automata, pedállal működtethető
<b>S</b>	Biztonsági retesszel
<b>SA</b>	Fix visszahajlító karral
<b>SCL</b>	Hosszú tárral, biztonsági retesszel
<b>SJ</b>	Rövid pófával
<b>SJC</b>	Rövid pófával, rövid tárral ellátott változat
<b>SJT</b>	Csőszigeteléshez, rövid pófával ellátott változat
<b>SL</b>	Hosszú orral (50mm)
<b>SL VL</b>	Hosszú orral (50mm), limitált sebességű automata elsütőszeleppel
<b>SLS</b>	Hosszú orral és biztonsági retesszel
<b>SS</b>	Biztonsági retesz nélkül
<b>V</b>	Automata elsütőszeleppel

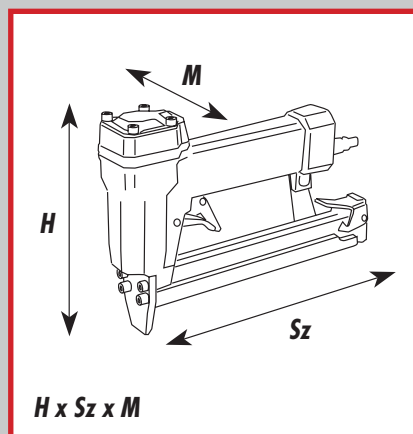



## KAPCSOK - IPARI ALKALMAZÁSOK

Vékony anyagú kapcsok  
Közepes anyagú kapcsok  
Vastag anyagú kapcsok

KAPCSOK - IPARI ALKALMAZÁSOK

## TŰ- ÉS FEJESSZEGEK

TŰ- ÉS FEJESSZEGEK

## KARTONZÁRÓ KAPCSOK

KARTONZÁRÓ KAPCSOK

## SPECIÁLIS KAPCSOK ÉS RÖGZÍTÉSI ALKALMAZÁSOK

Szörme, prém- és bundakészítés & Méhészet  
Címkézés & Hullámkapcsok  
Képkerepezés & Gyűrűs kapcsok  
Csomagolás & Akasztó kapcsok  
Élelmiszer csomagolás

SPECIÁLIS KAPCSOK ÉS  
RÖGZÍTÉSI ALKALMAZÁSOK

## SZEGEK

Síktáras szegek & Zsindelyezés  
Műanyagkötésű dobtáras szegek 0° & Műanyagkötésű dobtáras szegek 16°  
Drótkötésű dobtáras szegek 16° & EPAL szegek  
Műanyagkötésű síktáras szegek 21° & Papírkötésű síktáras szegek 34°  
Papír- és műanyagkötésű síktáras szegek 30°

SZEGEK

## MŰANYAG KAPCSOK ÉS SZEGEK

MŰANYAG KAPCSOK ÉS SZEGEK

## KÉZI TŰZŐKAPCSOK

KÉZI TŰZŐKAPCSOK

## AUTOMATIZÁLÁS ÉS KIEGÉSZÍTŐK

Automatizálás  
Kiegészítők szerszámokhoz  
Távműködtetésű elsütőszелеpek

AUTOMATIZÁLÁS ÉS KIEGÉSZÍTŐK

## KOMPRESSZOR ÉS SEGÉDANYAGOK

Kompresszor  
Csatlakozók és tömlők  
Segédanyagok

KOMPRESSZOR ÉS SEGÉDANYAGOK



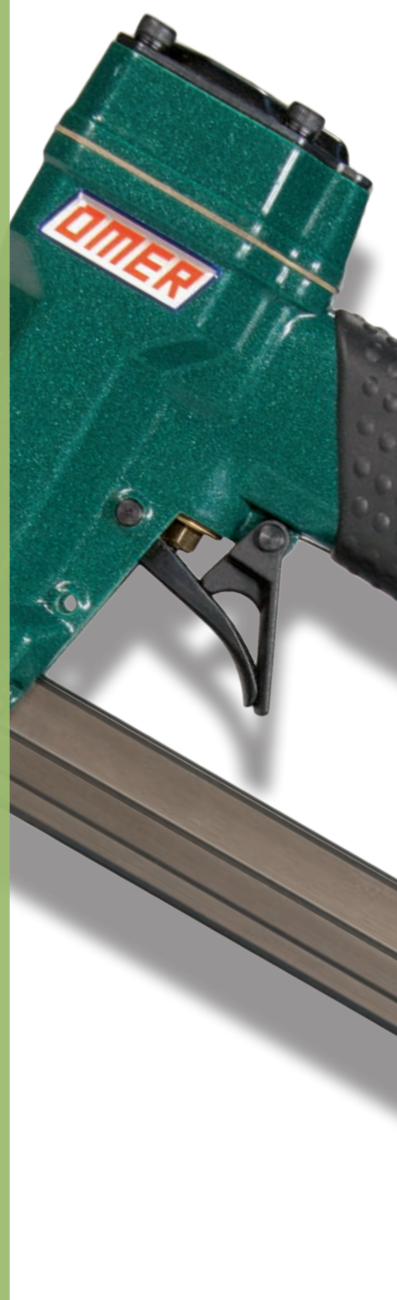

## KAPCSOK - IPARI ALKALMAZÁSOK

Vékony anyagú kapcsok  
Közepes anyagú kapcsok  
Vastag anyagú kapcsok

# 3G

## ALKALMAZÁSOK

Kárpitosipar, bútorgyártás, képkerekezés, cipőgyártás, porvédő huzatok, TV vagy hifi berendezések, épületek szigetelése, filcszigetelés, dobozfenék lemez rögzítés, szegélyezés.

Géptípus elnevezése	típus	használható méretek (mm)	tárkapacitás (db)	üzemi nyomás (bar)	súly (kg)	méretek (mm - H x Sz x M)
---------------------	-------	--------------------------	-------------------	--------------------	-----------	---------------------------



**3G**



V változat

100	<b>3G</b>	4 ÷ 14	175	3,5 ÷ 6	0,60	200 x 33 x 141
	<b>3G V</b>	4 ÷ 14	175	4 ÷ 6	0,60	200 x 33 x 141

## LEÍRÁS

Kapcsok/rúd	167
Felületkezelés	galvanizált
Rendelésre	rozsdamentes, alumínium, DP (elhajló) végű, festett



**3G.16**



SL VL változat



V változat



NF változat



SL változat



H változat

MINI	<b>3G.16 3G.16 NF</b>	4 ÷ 16	185	4 ÷ 6	0,90	223 x 43 x 148
	<b>3G.16 H</b>	4 ÷ 16	185	4 ÷ 6	0,90	223 x 43 x 151
	<b>3G.16 SL 3G.16 SL NF</b>	4 ÷ 16	185	4 ÷ 6	1,00	223 x 43 x 198
	<b>3G.16 SL VL</b>	4 ÷ 16	185	4 ÷ 6	1,09	223 x 43 x 198
	<b>3G.16 V</b>	4 ÷ 16	185	4 ÷ 6	0,95	223 x 43 x 151



**3G.16 CL**



V változat

MINI	<b>3G.16 CL</b>	4 ÷ 16	360	4 ÷ 6	1,10	357 x 43 x 148
	<b>3G.16 CLV</b>	4 ÷ 16	360	4 ÷ 6	1,15	357 x 43 x 151

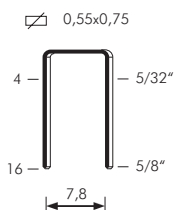

Gauge: 23  
Crown: .350" (11/32")



**3G.16 CLT**

MINI	<b>3G.16 CLT</b>	4 ÷ 16	360	4 ÷ 6	1,17	378 x 43 x 148
------	------------------	--------	-----	-------	------	----------------

Csapat- elnevezése	típus	használható méretek (mm)	tárkapacitás (db)	üzemi nyomás (bar)	súly (kg)	méretek (mm - H x Sz x M)
-----------------------	-------	-----------------------------	----------------------	-----------------------	--------------	------------------------------

## ALKALMAZÁSOK

Kárpitosipar, bútorgyártás,  
épületek szigetelése,  
filcszigetelés, szegélyezés.



**68.16 H**



SL változat



V változat

MINI	68.16 H	4 ÷ 16	185	4 ÷ 6	0,90	223 x 43 x 151
	<b>68.16 SL</b>	4 ÷ 16	185	4 ÷ 6	1,00	223 x 43 x 198
	<b>68.16 V</b>	4 ÷ 16	185	4 ÷ 6	0,95	223 x 43 x 151

## LEÍRÁS

Kapcsok/rúd	167
Felületkezelés	galvanizált
Rendelésre	rozsdamentes, festett

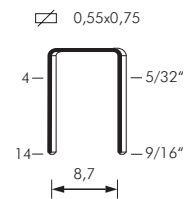

Gauge: 23  
Crown: .386" (3/8")

# SJK

## ALKALMAZÁSOK

Kárpitosipar, cipőgyártás, kerti bútorgyártás, esernyők és kefék.

Céplést elnevezése	tipus	használható méretek (mm)	tárkapacitás (db)	üzemi nyomás (bar)	súly (kg)	méretek (mm - H x Sz x M)
--------------------	-------	--------------------------	-------------------	--------------------	-----------	---------------------------



**SJK.16**

MINI	<b>SJK.16</b>	4 ÷ 16	170	4 ÷ 6	0,90	223 x 43 x 148
------	---------------	--------	-----	-------	------	----------------

## LEÍRÁS

Kapcsok/rúd	167
Felületkezelés	galvanizált
Rendelésre	rozsdamentes, nagy szakítószilárdságú



**SJK.16 CLM**

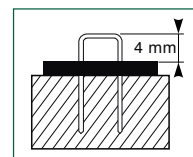

CLM változat

MINI	<b>SJK.16 CLM</b>	8 ÷ 16	360	4 ÷ 6	1,17	378 x 43 x 152
------	-------------------	--------	-----	-------	------	----------------

0,55x0,75

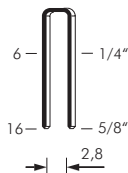

Gauge: 23  
Crown: .154" (5/32")



**SJK.16 CLT**

MINI	<b>SJK.16 CLT</b>	4 ÷ 16	360	4 ÷ 6	1,17	378 x 43 x 148
------	-------------------	--------	-----	-------	------	----------------



Csapat- elnevezése	típus	használható méretek (mm)	tárkapacitás (db)	üzemi nyomás (bar)	súly (kg)	méretek (mm - H x Sz x M)
-----------------------	-------	-----------------------------	----------------------	-----------------------	--------------	------------------------------



**64.16**



NF változat



SL változat



V változat

**ALKALMAZÁSOK**

Kártyosipar, bútorgyártás, képkerekezés, cipőgyártás, porvédő huzatok, TV vagy hifi berendezések, épületek szigetelése, filcszigetelés, dobozfenék lemez rögzítés, szegélyezés.

MINI	<b>64.16</b>	4 ÷ 16	185	4 ÷ 6	0,90	223 x 43 x 148
	<b>64.16 NF</b>	4 ÷ 16	185	4 ÷ 6	0,90	223 x 43 x 148
	<b>64.16 SL</b>	4 ÷ 16	185	4 ÷ 6	1,00	223 x 43 x 198
	<b>64.16 V</b>	4 ÷ 16	185	4 ÷ 6	0,95	223 x 43 x 151



**64.16 CL**



V változat

**LEÍRÁS**

Kapcsok/rúd 167  
 Felületkezelés galvanizált  
 Rendelésre pezsgő színű

MINI	<b>64.16 CL</b>	4 ÷ 16	360	4 ÷ 6	1,10	357 x 43 x 148
	<b>64.16 CLV</b>	4 ÷ 16	360	4 ÷ 6	1,15	357 x 43 x 151



**64.16 CLT**

MINI	<b>64.16 CLT</b>	4 ÷ 16	360	4 ÷ 6	1,17	378 x 43 x 148
------	------------------	--------	-----	-------	------	----------------

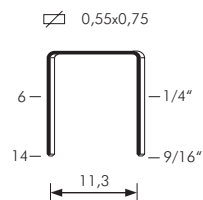

Gauge: 23  
 Crown: .492" (1/2")

# 62

## ALKALMAZÁSOK

Kárpitosipar, bútorgyártás, képkerekezés, cipőgyártás, porvédő huzatok, TV vagy hifi berendezések, épületek szigetelése, filcszigetelés, dobozfenék lemez rögzítés, szegélyezés.

## LEÍRÁS

Kapcsok/rúd 167  
 Felületkezelés galvanizált  
 Rendelésre OC  
 (behajló) végű

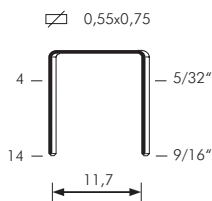

Gauge: 23  
 Crown: .500" (1/2")

Géptípus elnevezése	típus	használható méretek (mm)	tárkapacitás (db)	üzemi nyomás (bar)	súly (kg)	méretek (mm - H x Sz x M)
---------------------	-------	--------------------------	-------------------	--------------------	-----------	---------------------------



**62.16**



SL változat

MINI	<b>62.16</b>	4 ÷ 16	185	4 ÷ 6	0,90	223 x 43 x 148
	<b>62.16 SL</b>	4 ÷ 16	185	4 ÷ 6	1,00	223 x 43 x 198



**62.16 RB4**

MINI	<b>62.16 RB4</b>	6 ÷ 16	340	4 ÷ 6	1,27	416 x 43 x 177
------	------------------	--------	-----	-------	------	----------------



**62.16 CLV**

MINI	<b>62.16 CLV</b>	4 ÷ 16	360	4 ÷ 6	1,15	357 x 43 x 151
------	------------------	--------	-----	-------	------	----------------



**62.16 CLTV**

MINI	<b>62.16 CLTV</b>	4 ÷ 16	340	4 ÷ 6	1,18	362 x 43 x 148
------	-------------------	--------	-----	-------	------	----------------

99

Csapat- elnevezése	típus	használható méretek (mm)	tárkapacitás (db)	üzemi nyomás (bar)	súly (kg)	méretek (mm - H x Sz x M)
-----------------------	-------	-----------------------------	----------------------	-----------------------	--------------	------------------------------

## ALKALMAZÁSOK

Cipőgyártás, fatermékek  
gyártása, napógyak.



99.16

## LEÍRÁS

Kapcsok/rúd	125
Felületkezelés	galvanizált
Rendelésre	festett

MINI	99.16	4 ÷ 16	130	4 ÷ 6	0,90	223 x 43 x 148
------	-------	--------	-----	-------	------	----------------

0,55x1,00

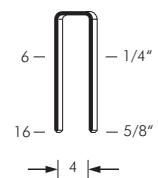

Gauge: 21  
Crown: .200" (7/32")

# 4097

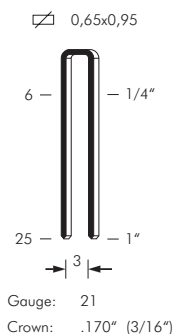

Géptípus elnevezése	típus	használható méretek (mm)	tárkapacitás (db)	üzemi nyomás (bar)	súly (kg)	méretek (mm - H x Sz x M)
---------------------	-------	--------------------------	-------------------	--------------------	-----------	---------------------------



**4097 G**

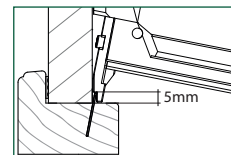

G változat

<b>100</b>	<b>4097 G</b>	12 ÷ 16	130	3,5 ÷ 6	0,70	214 x 60 x 153
------------	---------------	---------	-----	---------	------	----------------

# 40

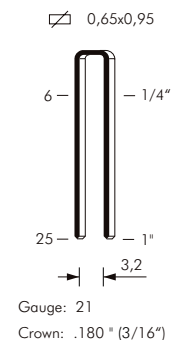

**4097.16**



SL változat



V változat

<b>MINI</b>	<b>4097.16</b>	4 ÷ 16	135	4 ÷ 6	0,90	223 x 43 x 148
	<b>4097.16 SL</b>	4 ÷ 16	135	4 ÷ 6	1,00	223 x 43 x 198
	<b>4097.16 V</b>	4 ÷ 16	135	4 ÷ 6	0,95	223 x 43 x 148

## ALKALMAZÁSOK

Cipőgyártás, háztartási fatermékek gyártása, esernyők és kefék, bútorváz gyártás, rattan bútorgyártás, szekrények, képkeretezés, lécezés, ajtókeret gyártás.

## LEÍRÁS

Kapcsok/rúd	125
Felületkezelés	galvanizált
Rendelésre	rozsdamentes, kanthal, festett, DP (elhajló) végű, alumínium, nagy szakítószilárdságú



**4097.16 CL**



V változat

<b>MINI</b>	<b>4097.16 CL</b>	4 ÷ 16	270	4 ÷ 6	1,10	357 x 43 x 148
	<b>4097.16 CLV</b>	4 ÷ 16	270	4 ÷ 6	1,15	357 x 43 x 151



**4097.16 CLM**

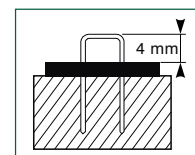

CLM változat

<b>MINI</b>	<b>4097.16 CLM</b>	8 ÷ 16	285	4 ÷ 6	1,17	378 x 43 x 152
-------------	--------------------	--------	-----	-------	------	----------------

# 4097

Csapat- ellenőrzés	típus	használható méretek (mm)	tárkapacitás (db)	üzemi nyomás (bar)	súly (kg)	méretek (mm - H x Sz x M)
-----------------------	-------	-----------------------------	----------------------	-----------------------	--------------	------------------------------



**4097.16 CLT**

MINI	4097.16 CLT	4 ÷ 16	285	4 ÷ 6	1,17	378 x 43 x 148
------	-------------	--------	-----	-------	------	----------------

0,65x0,95

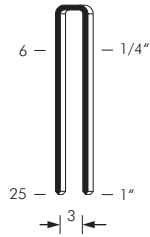

Gauge: 21  
Crown: .170" (3/16")



**4097.25**

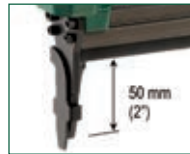

SL változat



V változat

220	4097.25	12 ÷ 25	135	5 ÷ 6,5	1,10	226 x 50 x 211
	4097.25 SL	12 ÷ 25	135	5 ÷ 6,5	1,20	226 x 50 x 245
	4097.25 V	12 ÷ 25	135	5 ÷ 6,5	1,25	226 x 50 x 209

0,65x0,95

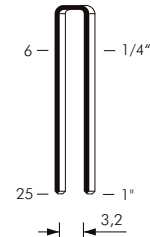

Gauge: 21  
Crown: .180" (3/16")



**4097.25 CLT**

220	4097.25 CLT	12 ÷ 25	270	5 ÷ 6,5	1,15	380 x 50 x 211
-----	-------------	---------	-----	---------	------	----------------

## ALKALMAZÁSOK

Cipőgyártás, háztartási fatermékek gyártása, esernyők és kefék, bútorgyártás, rattan bútorgyártás, szekrények, képerkeretezés, lécezés, ajtókeret gyártás.

## LEÍRÁS

Kapcsok/rúd	125
Felületkezelés	galvanizált
Rendelésre	rozsdamentes, kanthal, festett, DP (elhajló) végű, alumínium, nagy szakítószilárdságú

# 98

## ALKALMAZÁSOK

Kárpitosipar, cipős szekrény gyártás, fürdőszoba bútor gyártás, TV és hifi berendezések.

Géptípus elnevezése	típus	használható méretek (mm)	tárkapacitás (db)	üzemi nyomás (bar)	súly (kg)	méretek (mm - H x Sz x M)
---------------------	-------	--------------------------	-------------------	--------------------	-----------	---------------------------



**98.16**

MINI	<b>98.16</b>	4 ÷ 16	145	4 ÷ 6	0,90	223 x 43 x 148
------	--------------	--------	-----	-------	------	----------------

## LEÍRÁS

Kapcsok/rúd	125
Felületkezelés	galvanizált
Rendelésre	DP (elhajlító) végű



**98.25**



V változat

220	<b>98.25</b>	12 ÷ 25	145	5 ÷ 6,5	1,10	226 x 50 x 211
	<b>98.25 V</b>	12 ÷ 25	145	5 ÷ 6,5	1,25	226 x 50 x 209

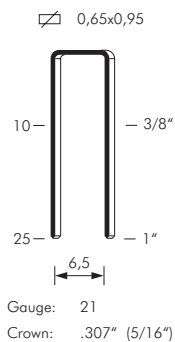

Csapat- elnevezése	típus	használható méretek (mm)	tárkapacitás (db)	üzemi nyomás (bar)	súly (kg)	méretek (mm - H x Sz x M)
-----------------------	-------	-----------------------------	----------------------	-----------------------	--------------	------------------------------

84

## ALKALMAZÁSOK

Cipőgyártás, bútorgyártás, képkerekezés, szekrény hátfalazás, hajóülés kárpitozás (rozsdamentes acél), fatermek gyártása, játégek és biliárdasztalok, TV vagy hifi berendezések, faladák, napernyők, műanyag dekor- és takaróelemek, kárpitosipari előkészítés, ajtó- és ablakgyártás, filcszigetelés, kiállítási berendezések.



84.16



SL változat



V változat

## LEÍRÁS

Kapcsok/rúd	150/139/125
Felületkezelés	pezsgő színű
Rendelésre	galvanizált

MINI	84.16	4 ÷ 16	145	4 ÷ 6	0,90	223 x 43 x 148
	84.16 SL	4 ÷ 16	145	4 ÷ 6	1,00	223 x 43 x 198
	84.16 V	4 ÷ 16	145	4 ÷ 6	0,95	223 x 43 x 151

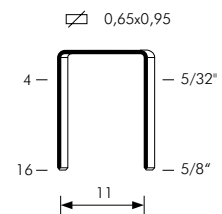

Gauge: 21  
Crown: .480" (1/2")

# 80

Céplést elnevezése	típus	használható méretek (mm)	tárcapacitás (db)	üzemi nyomás (bar)	súly (kg)	méretek (mm - H x Sz x M)
--------------------	-------	--------------------------	-------------------	--------------------	-----------	---------------------------

## ALKALMAZÁSOK

Cipőgyártás, bútorgyártás, képkerekezés, szekrény hátfalazás, hajjölés kárpitozás (rozsdamentes acél), fatermékek gyártása, játékgépek és biliárdasztalok, TV vagy hifi berendezések, faládák, napernyők, műanyag dekor- és takaróelemek, kárpitosipari előkészítés, ajtó- és ablakgyártás, filczigetelés, kiállítási berendezések, papírtáska gyártás.

## LEÍRÁS

Kapcsok/rúd 150/139/125  
 Felületkezelés pezsgő színű  
 Rendelésre galvanizált, rozsdamentes, alumínium, festett, DP (elhajló) végű



**80.16**

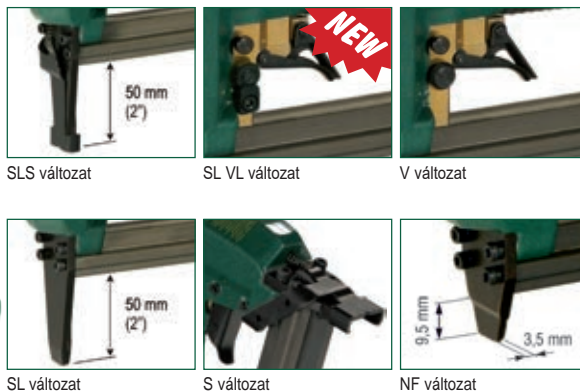

MINI	80.16	4 ÷ 16	145	4 ÷ 6	0,90	223 x 43 x 148
	<b>80.16 NF</b>	4 ÷ 16	145	4 ÷ 6	0,90	223 x 43 x 148
	<b>80.16 S</b>	4 ÷ 16	145	4 ÷ 6	0,90	223 x 43 x 153
	<b>80.16 SL</b>	4 ÷ 16	145	4 ÷ 6	1,00	223 x 43 x 198
	<b>80.16 SL NF</b>	4 ÷ 16	145	4 ÷ 6	1,00	223 x 43 x 198
	<b>80.16 SL VL</b>	4 ÷ 16	145	4 ÷ 6	1,09	223 x 43 x 198
	<b>80.16 SLS</b>	4 ÷ 16	145	4 ÷ 6	1,00	223 x 43 x 205
	<b>80.16 V</b>	4 ÷ 16	145	4 ÷ 6	0,95	223 x 43 x 151



**80.16 CL**

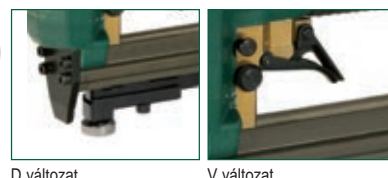

MINI	80.16 CL	4 ÷ 16	280	4 ÷ 6	1,10	357 x 43 x 148
	<b>80.16 CLV</b>	4 ÷ 16	280	4 ÷ 6	1,15	357 x 43 x 151
	<b>80.16 CLVD</b>	4 ÷ 16	280	4 ÷ 6	1,32	357 x 43 x 159

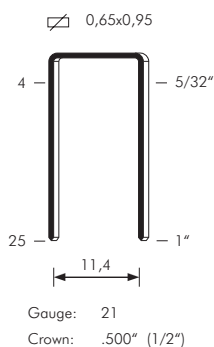

**80.16 RB**

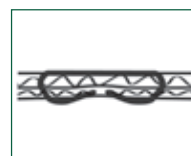

MINI	80.16 RB	6 ÷ 16	145	4 ÷ 6	1,10	216 x 43 x 168
------	----------	--------	-----	-------	------	----------------



Csapat- ellenőrzés	típus	használható méretek (mm)	tárkapacitás (db)	üzemi nyomás (bar)	súly (kg)	méretek (mm - H x Sz x M)
-----------------------	-------	-----------------------------	----------------------	-----------------------	--------------	------------------------------

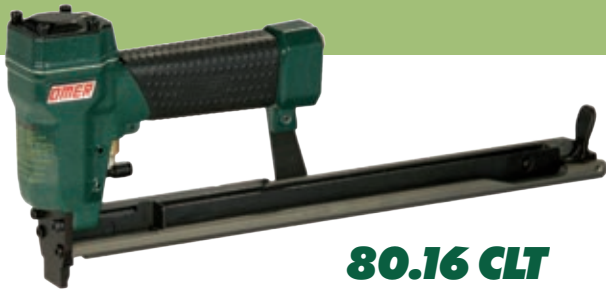

**80.16 CLT**

MINI	<b>80.16 CLT</b>	4 ÷ 16	285	4 ÷ 6	1,17	378 x 43 x 148
------	------------------	--------	-----	-------	------	----------------



**80.16 OC**

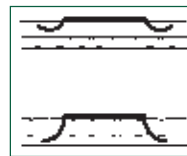

MINI	<b>80.16 OC</b>	10 ÷ 16	145	5 ÷ 6,5	0,90	223 x 43 x 149
------	-----------------	---------	-----	---------	------	----------------



**80.25**



D változat



V változat

220	<b>80.25</b>	12 ÷ 25	145	5 ÷ 6,5	1,10	226 x 50 x 211
	<b>80.25 D</b>	12 ÷ 25	145	5 ÷ 6,5	1,20	226 x 50 x 215
	<b>80.25 V</b>	12 ÷ 25	145	5 ÷ 6,5	1,25	226 x 50 x 209



**80.25 CLT**

220	<b>80.25 CLT</b>	12 ÷ 25	280	5 ÷ 7,5	1,45	372 x 50 x 212
-----	------------------	---------	-----	---------	------	----------------

### ALKALMAZÁSOK

Cipőgyártás, bútorgyártás, képkerevezés, szekrény hátfalazás, hajóülés kárpitozás (rozsdamentes acél), fatermékek gyártása, játékgépek és biliárdasztalok, TV vagy hifi berendezések, faládák, napernyők, műanyag dekor- és takaróelemek, kárpitosipari előkészítés, ajtó- és ablakgyártás, filcszigetelés, kiállítási berendezések, papírtáska gyártás.

### LEÍRÁS

Kapcsok/rúd	150/139/125
Felületkezelés	pezsgő színű
Rendelésre	galvanizált, rozsdamentes, alumínium, festett, DP (elhajló) végű

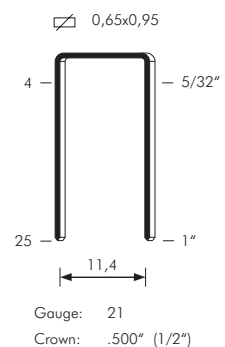

# 50

## ALKALMAZÁSOK

Kárpitosipar, ágykészítés, keretkészítés, falikárpit rögzítés, épületek szigetelése, puhafával végzett munkák.

Géptípus elnevezése	típus	használható méretek (mm)	tárkapacitás (db)	üzemi nyomás (bar)	súly (kg)	méretek (mm - H x Sz x M)
---------------------	-------	--------------------------	-------------------	--------------------	-----------	---------------------------



**50.16**

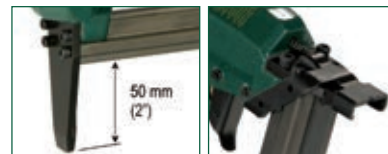

SL változat

S változat

MINI	<b>50.16</b>	4 ÷ 16	105	4 ÷ 6	0,90	223 x 43 x 148
	<b>50.16 SL</b>	4 ÷ 16	105	4 ÷ 6	1,00	223 x 43 x 198
	<b>50.16 S</b>	4 ÷ 16	105	4 ÷ 6	0,90	223 x 43 x 153

## LEÍRÁS

Kapcsok/rúd 84  
 Felületkezelés galvanizált  
 Rendelésre rozsdamentes, DP (elhajló) végű, alumínium



**50.16 CL**

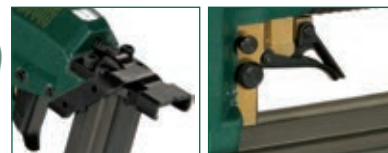

S változat

V változat

MINI	<b>50.16 CL</b>	4 ÷ 16	210	4 ÷ 6	1,10	357 x 43 x 148
	<b>50.16 CLV</b>	4 ÷ 16	210	4 ÷ 6	1,15	357 x 43 x 151
	<b>50.16 SCL</b>	4 ÷ 16	210	4 ÷ 6	1,10	357 x 43 x 153

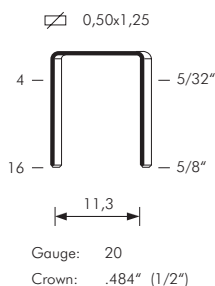

**50.16 RB**

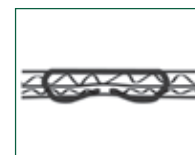

MINI	<b>50.16 RB</b>	6 ÷ 16	105	4 ÷ 6	1,10	216 x 43 x 168
------	-----------------	--------	-----	-------	------	----------------



**50.16 OC**

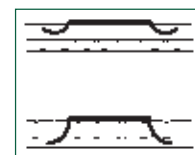

MINI	<b>50.16 OC</b>	10 ÷ 16	105	5 ÷ 6,5	0,90	223 x 43 x 149
------	-----------------	---------	-----	---------	------	----------------

Csapat- elnevezése	típus	használható méretek (mm)	tárkapacitás (db)	üzemi nyomás (bar)	súly (kg)	méretek (mm - H x Sz x M)
-----------------------	-------	-----------------------------	----------------------	-----------------------	--------------	------------------------------

**T50****ALKALMAZÁSOK**

Kártyosipar, ágykészítés,  
keretkészítés, falikárpit rögzítés,  
épületek szigetelése, puhafával  
végzett munkák.

**T50.16**

MINI	<b>T50.16</b>	4 ÷ 16	105	4 ÷ 6	0,90	223 x 43 x 148
------	---------------	--------	-----	-------	------	----------------

**LEÍRÁS**

Kapcsok/rúd	84
Felületkezelés	galvanizált
Rendelésre	rozsdamentes, DP (elhajló) végű, alumínium

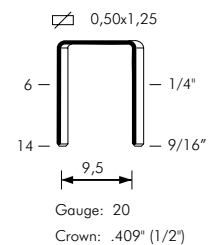

# 65

## ALKALMAZÁSOK

Bútorváz gyártás, szekrény összeállítás, matracgyártás, kartonzárás, habszivacs rögzítés.

## LEÍRÁS

Kapcsok/rúd 84  
Felületkezelés galvanizált

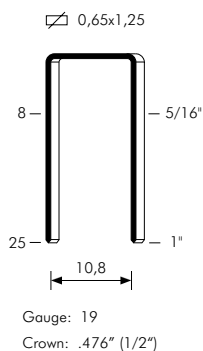

Géptípus elnevezése	típus	használható méretek (mm)	tárkapacitás (db)	üzemi nyomás (bar)	súly (kg)	méretek (mm - H x Sz x M)
---------------------	-------	--------------------------	-------------------	--------------------	-----------	---------------------------



**65.16**

<b>MINI</b>	<b>65.16</b>	4 ÷ 16	105	4 ÷ 6	0,90	223 x 43 x 148
-------------	--------------	--------	-----	-------	------	----------------



**65.25**



V változat

<b>220</b>	<b>65.25</b>	12 ÷ 25	105	5 ÷ 6,5	1,10	226 x 50 x 211
	<b>65.25 V</b>	12 ÷ 25	105	5 ÷ 6,5	1,25	226 x 50 x 209



**PL 65 SJ**

<b>230</b>	<b>PL 65 SJ</b>	12 ÷ 25	200	5 ÷ 6,5	2,15	367 x 70 x 310
------------	-----------------	---------	-----	---------	------	----------------

Csapat- elnevezése	típus	használható méretek (mm)	tárkapacitás (db)	üzemi nyomás (bar)	súly (kg)	méretek (mm - H x Sz x M)
-----------------------	-------	-----------------------------	----------------------	-----------------------	--------------	------------------------------

VÉKONY ÉS KÖZEPES  
ANYAGÚ KAPCSOK

**88**



**PL 88 SJ**

230	<b>PL 88 SJ</b>	12 ÷ 25	200	5 ÷ 6,5	2,15	367 x 70 x 310
-----	-----------------	---------	-----	---------	------	----------------

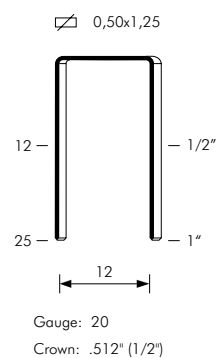

### LEÍRÁS

Kapcsok/rúd	84
Felületkezelés	galvanizált

**195**



**PL 195 SJ**

230	<b>PL 195 SJ</b>	12 ÷ 25	140	5 ÷ 6,5	2,15	367 x 70 x 310
-----	------------------	---------	-----	---------	------	----------------

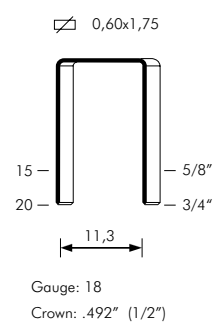

### LEÍRÁS

Kapcsok/rúd	60
Felületkezelés	galvanizált

### ALKALMAZÁSOK

Matracgyártás, kartonzárás,  
habszivacs rögzítés.

# 110

## ALKALMAZÁSOK

Matracgyártás, kartonzárás, habszivacs rögzítés.

Csöplest elnevezése	típus	használható méretek (mm)	tárkapacitás (db)	üzemi nyomás (bar)	súly (kg)	méretek (mm - H x Sz x M)
---------------------	-------	--------------------------	-------------------	--------------------	-----------	---------------------------



**PL 110 SJ**

230	<b>PL 110 SJ</b>	12 ÷ 25	160	5 ÷ 6,5	2,15	367 x 70 x 310
-----	------------------	---------	-----	---------	------	----------------

## LEÍRÁS

Kapcsok/rúd 75  
Felületkezelés pezsgő színű



**PL 110 SJT**



Csőszigetelés

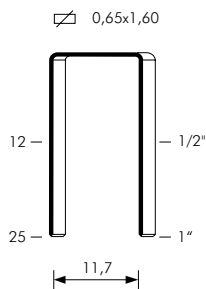

Gauge: 18  
Crown: .512" (1/2")

230	<b>PL 110 SJT</b>	12 ÷ 25	160	5 ÷ 6,5	2,24	367 x 70 x 344
-----	-------------------	---------	-----	---------	------	----------------

# SG44

Csapat- elnevezése	típus	használható méretek (mm)	tárkapacitás (db)	üzemi nyomás (bar)	súly (kg)	méretek (mm - H x Sz x M)
-----------------------	-------	-----------------------------	----------------------	-----------------------	--------------	------------------------------



**SG44.25**



D változat



V változat

## ALKALMAZÁSOK

Bútorok és szekrények összeállítása, ajtó- és ablakok gyártás, szegélyezés, díslécezés, tetőlécezés és épületek szigetelése, keményfa parketta, műanyag és alumínium takaróelemek, matracrugó rögzítés, faszindely rögzítés, fiók készítés, hátfallemez és lécezés.

220	<b>SG44.25</b>	9 ÷ 25	100	5 ÷ 7	1,10	226 x 50 x 211
	<b>SG44.25 D</b>	12 ÷ 25	100	5 ÷ 7	1,20	226 x 50 x 215
	<b>SG44.25 V</b>	9 ÷ 25	100	5,5 ÷ 7,5	1,30	226 x 50 x 209



**PL SG44 PJ**

## LEÍRÁS

Kapcsok/rúd 100  
Felületkezelés fényes  
Rendelésre galvanizált, rozsdamentes, alumínium, DP (elhajló) végű

220	<b>PL SG44 PJ</b>	9 ÷ 25	210	5 ÷ 7,5	2,80	428 x 50 x 272
-----	-------------------	--------	-----	---------	------	----------------



A változat



**SG44.32**



**SG44.38**

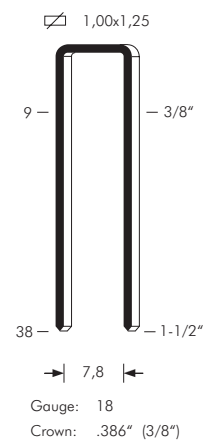

420	<b>SG44.32</b>	15 ÷ 32	115	5 ÷ 7,5	1,25	246 x 58 x 216
	<b>SG44.38</b>	15 ÷ 40	115	5 ÷ 7,5	1,30	246 x 58 x 248
	<b>SG44.38 A</b>	15 ÷ 40	115	5 ÷ 7,5	1,40	246 x 58 x 274

# 90

## ALKALMAZÁSOK

Bútorok és szekrények összeállítása, ajtó- és ablakok gyártás, szegélyezés, díslécezés, tetőlécezés és épületek szigetelése, keményfa parketta, műanyag és alumínium takaróelemek, matracrugó rögzítés, faszindely rögzítés, fiók készítés, hátfallemez és lécezés.

## LEÍRÁS

Kapcsok/rúd 100  
 Felületkezelés fényes  
 Rendelésre galvanizált, rozsdamentes, alumínium, DP (elhajló) végű, nagy szakítószilárdságú

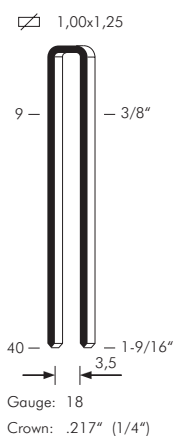

Csapatás elnevezése	típus	használható méretek (mm)	tárkapacitás (db)	üzemi nyomás (bar)	súly (kg)	méretek (mm - H x Sz x M)
---------------------	-------	--------------------------	-------------------	--------------------	-----------	---------------------------



**90.16**

MINI	<b>90.16</b>	9 ÷ 15	100	4 ÷ 7	0,90	223 x 43 x 148
------	--------------	--------	-----	-------	------	----------------



**90.28**



V változat



D változat



SL változat

220	<b>90.25 D</b>	9 ÷ 25	100	5 ÷ 7	1,20	226 x 50 x 215
	<b>90.25 SL</b>	9 ÷ 25	100	5 ÷ 7	1,20	226 x 50 x 245
	<b>90.28</b>	9 ÷ 28	100	5 ÷ 7,5	1,15	226 x 50 x 211
	<b>90.28 V</b>	9 ÷ 28	100	5 ÷ 7,5	1,30	226 x 50 x 209



**90.25 CLT**

220	<b>90.25 CLT</b>	9 ÷ 25	200	5 ÷ 7,5	1,40	380 x 50 x 211
-----	------------------	--------	-----	---------	------	----------------



**90.28 CL**



V változat

220	<b>90.28 CL</b>	9 ÷ 28	210	5 ÷ 7,5	1,50	394 x 50 x 211
	<b>90.28 CLV</b>	9 ÷ 28	210	5 ÷ 7,5	1,60	394 x 50 x 209



Csapat- ellenőrzése	típus	használható méretek (mm)	tárkapacitás (db)	üzemi nyomás (bar)	súly (kg)	méretek (mm - H x Sz x M)
------------------------	-------	-----------------------------	----------------------	-----------------------	--------------	------------------------------



90.32



R változat

**ALKALMAZÁSOK**

Bútorok és szekrények összeállítása, ajtó- és ablakok gyártás, szegélyezés, díszlécezés, tetőlécezés és épületek szigetelése, keményfa parketta, műanyag és alumínium takaróelemek, matracrug rögzítés, faszindely rögzítés, fiók készítés, hátfallemez és lécezés.

420	<b>90.32</b>	15 ÷ 32	115	5 ÷ 7,5	1,25	248 x 58 x 216
	<b>90.32 R</b>	15 ÷ 32	115	5 ÷ 7,5	1,25	248 x 58 x 219



90.38



A változat

**LEÍRÁS**

Kapcsok/rúd 100  
 Felületkezelés fényes  
 Rendelésre galvanizált, rozsdamentes, alumínium, DP (elhajló) végű, nagy szakítószilárdságú

420	<b>90.38</b>	15 ÷ 40	115	5 ÷ 7,5	1,30	246 x 58 x 248
	<b>90.38 A</b>	15 ÷ 40	115	5 ÷ 7,5	1,40	246 x 58 x 274



90.38 B



90.38 BV



BDA változat

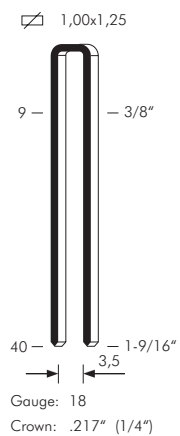

420	<b>90.38 B</b>	15 ÷ 40	105	5 ÷ 7,5	1,50	242 x 58 x 245
	<b>90.38 BDA</b>	15 ÷ 40	105	5 ÷ 7,5	1,50	242 x 58 x 245
430	<b>90.38 BV</b>	15 ÷ 40	105	5 ÷ 7,5	1,70	242 x 58 x 245

# 90

Géptípus elnevezése	típus	használható méretek (mm)	tárkapacitás (db)	üzemi nyomás (bar)	súly (kg)	méretek (mm - H x Sz x M)
---------------------	-------	--------------------------	-------------------	--------------------	-----------	---------------------------

## ALKALMAZÁSOK

Bútorok és szekrények összeállítása, ajtó- és ablakok gyártás, szegélyezés, díszlécezés, tetőlécezés és épületek szigetelése, keményfa parketta, műanyag és alumínium takaróelemek, matracrugó rögzítés, faszindely rögzítés, fiók készítés, hátfallemez és lécezés.



### 90.38 FL2

420	<b>90.38 FL2</b>	25 ÷ 38	180	5 ÷ 7,5	2,10	260 x 76 x 392
-----	------------------	---------	-----	---------	------	----------------

## LEÍRÁS

Kapcsok/rúd	100
Felületkezelés	fényes
Rendelésre	galvanizált, rozsdamentes, alumínium, DP (elhajló) végű, nagy szakítószilárdságú



### 90.38 CLD3

420	<b>90.38 CLD3</b>	15 ÷ 40	300	5 ÷ 7,5	1,60	480 x 58 x 241
-----	-------------------	---------	-----	---------	------	----------------

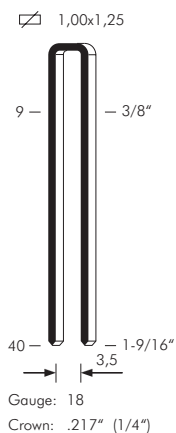

### 90.740

740	<b>90.740</b>	15 ÷ 40	110	5 ÷ 7,5	1,91	270 x 77 x 254
-----	---------------	---------	-----	---------	------	----------------

Csapat- ellenőrzése	típus	használható méretek (mm)	tárkapacitás (db)	üzemi nyomás (bar)	súly (kg)	méretek (mm - H x Sz x M)
------------------------	-------	-----------------------------	----------------------	-----------------------	--------------	------------------------------



92.16

MINI	92.16	9 ÷ 15	100	4 ÷ 7	0,90	223 x 43 x 148
------	-------	--------	-----	-------	------	----------------

**ALKALMAZÁSOK**

Bútorok és szekrények összeállítása, ajtó- és ablaktok gyártás, szegélyezés, díslécezés, tetőlécezés és épületek szigetelése, keményfa parketta, műanyag és alumínium takaróelemek, matracrugó rögzítés, faszindely rögzítés, fiók készítés, hátfallemez és lécezés.



92.25



V változat

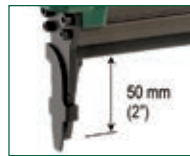

SL változat



D változat

**LEÍRÁS**

Kapcsok/rúd 100

Felületkezelés fényes

Rendelésre galvanizált, rozsdamentes, alumínium, DP (elhajló) végű, nagy szakítószilárdságú

220	92.25	9 ÷ 25	100	5 ÷ 7	1,10	226 x 50 x 211
	92.25 D	9 ÷ 25	100	5 ÷ 7	1,20	226 x 50 x 215
	92.25 V	9 ÷ 25	100	5 ÷ 7	1,25	226 x 50 x 209
	92.25 SL	9 ÷ 25	100	5 ÷ 7	1,20	226 x 50 x 245



92.25 OC

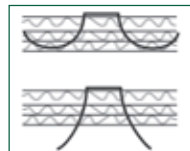

OCS változat

230	92.25 OC	9 ÷ 25	100	5 ÷ 5,5	1,35	226 x 50 x 204
	92.25 OCS	9 ÷ 25	100	5 ÷ 5,5	1,42	226 x 50 x 211

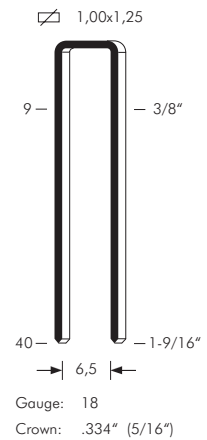

# 92

Csapatás elnevezése	típus	használható méretek (mm)	tárkapacitás (db)	üzemi nyomás (bar)	súly (kg)	méretek (mm - H x Sz x M)
---------------------	-------	--------------------------	-------------------	--------------------	-----------	---------------------------

## ALKALMAZÁSOK

Bútorok és szekrények összeállítása, ajtó- és ablakok gyártás, szegélyezés, díslécezés, tetőlécezés és épületek szigetelése, keményfa parketta, műanyag és alumínium takaróelemek, matracrugó rögzítés, faszindely rögzítés, fiók készítés, hátfallemez és lécezés.



**PL 92 SJC**

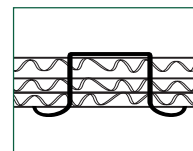

230	<b>PL 92 SJC</b>	12 ÷ 25	100	5 ÷ 6,5	1,93	226 x 70 x 310
-----	------------------	---------	-----	---------	------	----------------

## LEÍRÁS

Kapcsok/rúd	100
Felületkezelés	fényes
Rendelésre	galvanizált, rozsdamentes, alumínium, DP (elhajló) végű, nagy szakítószilárdságú



**92.32**

420	<b>92.32</b>	15 ÷ 32	115	5 ÷ 7,5	1,25	248 x 58 x 216
-----	--------------	---------	-----	---------	------	----------------

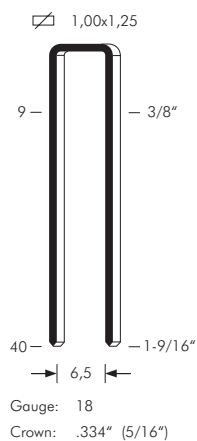

**92.38 CLD3**

420	<b>92.38 CLD3</b>	15 ÷ 40	300	5 ÷ 7,5	1,90	480 x 58 x 241
-----	-------------------	---------	-----	---------	------	----------------

Csapat- elnevezése	típus	használható méretek (mm)	tárkapacitás (db)	üzemi nyomás (bar)	súly (kg)	méretek (mm - H x Sz x M)
-----------------------	-------	-----------------------------	----------------------	-----------------------	--------------	------------------------------



92.38



A változat

**ALKALMAZÁSOK**

Bútorok és szekrények összeállítása, ajtó- és ablakok gyártás, szegélyezés, díszlécezés, tetőlécezés és épületek szigetelése, keményfa parketta, műanyag és alumínium takaróelemek, matracrugó rögzítés, faszindely rögzítés, fiók készítés, hátfallemez és lécezés.

420	<b>92.38</b>	15 ÷ 40	115	5 ÷ 7,5	1,30	246 x 58 x 248
	<b>92.38 A</b>	15 ÷ 40	115	5 ÷ 7,5	1,40	246 x 58 x 274



92.38 B



92.38 BV



BDA változat

**LEÍRÁS**

Kapcsok/rúd 100  
 Felületkezelés fényes  
 Rendelésre galvanizált, rozsdamentes, alumínium, DP (elhajló) végű, nagy szakítószilárdságú

420	<b>92.38 B</b>	15 ÷ 40	105	5 ÷ 7,5	1,50	242 x 58 x 245
	<b>92.38 BDA</b>	15 ÷ 40	105	5 ÷ 7,5	1,50	242 x 58 x 245
430	<b>92.38 BV</b>	15 ÷ 40	105	5 ÷ 7,5	1,70	242 x 58 x 245



92.740

740	<b>92.740</b>	15 ÷ 40	110	5 ÷ 7,5	1,91	270 x 77 x 254
-----	---------------	---------	-----	---------	------	----------------

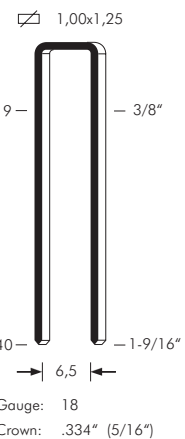

# 500

## ALKALMAZÁSOK

Bútorok és szekrények összeállítása, ajtó- és ablakok gyártás, szegélyezés, díszlécezés, tetőlécezés és épületek szigetelése, keményfa parketta, műanyag és alumínium takaróelemek, matracrugó rögzítés, faszindely rögzítés, fiók készítés, hátfallemez és lécezés.

## LEÍRÁS

Kapcsok/rúd 100  
 Felületkezelés galvanizált  
 Rendelésre rozsdamentes

Céplést elnevezése	típus	használható méretek (mm)	tárkapacitás (db)	üzemi nyomás (bar)	súly (kg)	méretek (mm - H x Sz x M)
--------------------	-------	--------------------------	-------------------	--------------------	-----------	---------------------------



**500.25 CLV**



D változat

220	<b>500.25 CLV</b>	9 ÷ 25	200	5,5 ÷ 7,5	1,54	351 x 50 x 209
	<b>500.25 CLVD</b>	9 ÷ 25	200	5,5 ÷ 7,5	1,54	351 x 50 x 227



**500.38 B**



BDA változat

420	<b>500.38 B</b>	15 ÷ 40	105	5 ÷ 7,5	1,50	242 x 58 x 245
	<b>500.38 BDA</b>	15 ÷ 40	105	5 ÷ 7,5	1,50	242 x 58 x 245

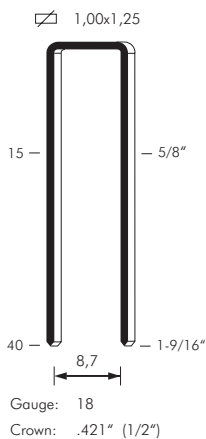

**500.38 BV**

430	<b>500.38 BV</b>	15 ÷ 40	105	5 ÷ 7,5	1,70	242 x 58 x 245
-----	------------------	---------	-----	---------	------	----------------

Csapat- elnevezése	típus	használható méretek (mm)	tárkapacitás (db)	üzemi nyomás (bar)	súly (kg)	méretek (mm - H x Sz x M)
-----------------------	-------	-----------------------------	----------------------	-----------------------	--------------	------------------------------



94.14 S

**ALKALMAZÁSOK**

Szekerény gyártás, állvány összeállítás, fából készült elemek összeállítása, faláda gyártás.

MINI	94.14 S	9 ÷ 14	100	4 ÷ 7	0,90	223 x 43 x 153
------	---------	--------	-----	-------	------	----------------



94.38



BDA változat

**LEÍRÁS**

Kapcsok/rúd	100
Felületkezelés	fényes
Rendelésre	galvanizált, alumínium, rozsdamentes

420	94.38	15 ÷ 40	105	5 ÷ 7,5	1,50	242 x 58 x 245
	94.38 BDA	15 ÷ 40	105	5 ÷ 7,5	1,50	242 x 58 x 248

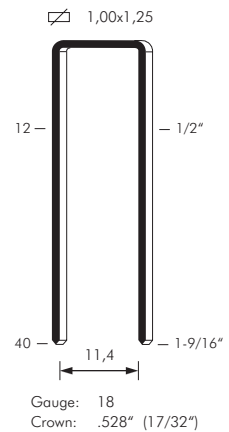

# M1

## ALKALMAZÁSOK

Burkolás, párnafa rögzítés, tetőlécezés, takaróelemek, ablakgyártás, bútortváz gyártás (nappali bútorok), bútorok és szekrények összeállítása, láda-, doboz-, faszindely rögzítés, fadóboz gyártás, raklapjavítás, szegélyezés.

## LEÍRÁS

Kapcsok/rúd 75  
 Felületkezelés fényes  
 Rendelésre galvanizált, DP (elhajló) végű, DPP (széthajló) végű

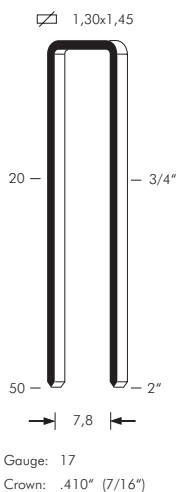

Céplést elnevezése	tipus	használható méretek (mm)	tárkapacitás (db)	üzemi nyomás (bar)	súly (kg)	méretek (mm - H x Sz x M)
--------------------	-------	--------------------------	-------------------	--------------------	-----------	---------------------------



**M1.38 B**



**M1.38-104**



104 változat (bilincs rögzítés)

420	<b>M1.38 B</b>	15 ÷ 40	90	5 ÷ 7,5	1,50	242 x 58 x 245
430	<b>M1.38-104</b>	20 ÷ 40	100	5 ÷ 7,5	1,34	246 x 58 x 254



**M1.740**



**M1.740 NS**



NO-SAG változat

740	<b>M1.740</b>	15 ÷ 40	95	5 ÷ 7,5	1,91	270 x 77 x 254
	<b>M1.740 NS</b>	15 ÷ 40	150	5 ÷ 7,5	1,70	340 x 77 x 256
	<b>M1.740 NO-SAG</b>	15 ÷ 40	150	5 ÷ 7,5	1,70	340 x 77 x 258



**M1.65**



**M1.50**

840	<b>M1.65</b>	20 ÷ 65	160	5 ÷ 7,5	2,14	355 x 98 x 290
850	<b>M1.50</b>	20 ÷ 50	160	5 ÷ 7,5	2,24	352 x 91 x 263



Csapat- elnevezése	típus	használható méretek (mm)	tárkapacitás (db)	üzemi nyomás (bar)	súly (kg)	méretek (mm - H x Sz x M)
-----------------------	-------	-----------------------------	----------------------	-----------------------	--------------	------------------------------



**M2.38 B**

### ALKALMAZÁSOK

Burkolás, párnafa rögzítés, tetőlécezés, takaróelemek, ablakgyártás, bútorgyártás (nappali bútorok), bútorok és szekrények összeállítása, láda-, doboz-, faszindely rögzítés, fadóboz gyártás, raklapjavítás, szegélyezés.

420	<b>M2.38 B</b>	15 ÷ 40	80	5 ÷ 7,5	1,50	242 x 58 x 245
-----	----------------	---------	----	---------	------	----------------



**M2.740 NS**



NO-SAG változat

### LEÍRÁS

Kapcsok/rúd	71
Felületkezelés	fényes
Rendelésre	galvanizált, rozsdamentes, DP (elhajló) végű, DPP (széthajló) végű, CE 14592 tanúsítványnak megfelelő



740	<b>M2.740 NS</b>	15 ÷ 40	145	5 ÷ 7,5	1,70	340 x 77 x 256
	<b>M2.740 NO-SAG</b>	15 ÷ 40	145	5 ÷ 7,5	1,70	340 x 77 x 258



**M2.65**



**M2.50**

840	<b>M2.65</b>	20 ÷ 65	140	5 ÷ 7,5	2,14	355 x 98 x 290
850	<b>M2.50</b>	20 ÷ 50	140	5 ÷ 7,5	2,24	352 x 91 x 263

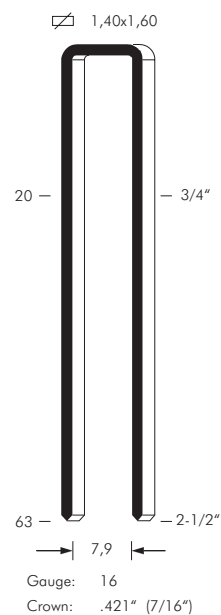

# 700

## ALKALMAZÁSOK

Burkolás, párnafa rögzítés, tetőlécezés, takaróelemek, ablakgyártás, bútortváz gyártás (nappali bútorok), bútorok és szekrények összeállítása, láda-, doboz-, fazsindely rögzítés, fadoboz gyártás, raklapjavítás, szegélyezés.

## LEÍRÁS

Kapcsok/rúd 71  
 Felületkezelés fényes  
 Rendelésre galvanizált, rozsdamentes, DP (elhajló)

CE 14592 tanúsítványnak megfelelő

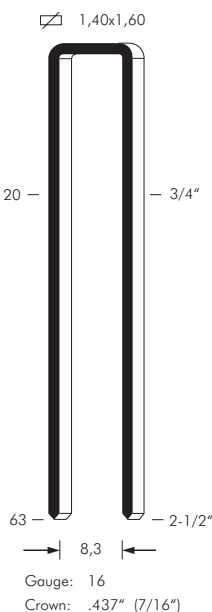

Céplést elnevezése	típus	használható méretek (mm)	tárkapacitás (db)	üzemi nyomás (bar)	súly (kg)	méretek (mm - H x Sz x M)
--------------------	-------	--------------------------	-------------------	--------------------	-----------	---------------------------



**700.738 CNO-SAG**



CNO-SAG változat

740	<b>700.738 CNO-SAG</b>	15 ÷ 40	100	5 ÷ 7,5	1,70	263 x 77 x 258
-----	------------------------	---------	-----	---------	------	----------------



**700.738 NS**

740	<b>700.738 NS</b>	15 ÷ 40	145	5 ÷ 7,5	1,70	340 x 77 x 256
-----	-------------------	---------	-----	---------	------	----------------



**700.65**



**700.50**

840	<b>700.65</b>	20 ÷ 65	145	5 ÷ 7,5	2,14	355 x 98 x 290
850	<b>700.50</b>	20 ÷ 50	145	5 ÷ 7,5	2,24	352 x 91 x 263

# S4

Csapat- elnevezése	típus	használható méretek (mm)	tárkapacitás (db)	üzemi nyomás (bar)	súly (kg)	méretek (mm - H x Sz x M)
-----------------------	-------	-----------------------------	----------------------	-----------------------	--------------	------------------------------



**S4.38 B**



**S4.38 BDA**

420	<b>S4.38 B</b>	15 ÷ 40	80	5 ÷ 7,5	1,50	242 x 58 x 245
	<b>S4.38 BDA</b>	15 ÷ 40	80	5 ÷ 7,5	1,50	242 x 58 x 245

## ALKALMAZÁSOK

Burkolás, párnafa rögzítés, tetőlécezés, takaróelemek, ablakgyártás, bútorváz gyártás (nappali bútorok), bútorok és szekrények összeállítása, láda-, doboz-, fazsindely rögzítés, fadóboz gyártás, raklapjavítás, szegélyezés.

## LEÍRÁS

Kapcsok/rúd	71
Felületkezelés	fényes
Rendelésre	galvanizált, rozsdamentes, DP (elhajló)
	CE 14592 tanúsítványnak megfelelő



**S4.65**



**S4.50**

840	<b>S4.65</b>	20 ÷ 65	145	5 ÷ 7,5	2,14	355 x 98 x 290
850	<b>S4.50</b>	20 ÷ 50	145	5 ÷ 7,5	2,24	352 x 91 x 263

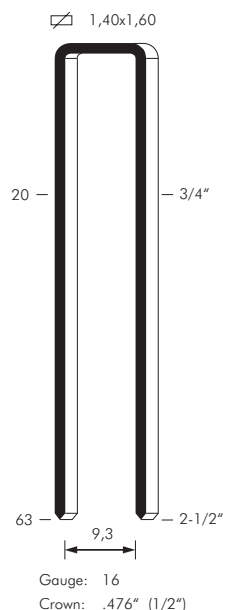

# 1016

Csapatás elnevezése	tipus	használható méretek (mm)	tárhkapacitás (db)	üzemi nyomás (bar)	súly (kg)	méretek (mm - H x Sz x M)
---------------------	-------	--------------------------	--------------------	--------------------	-----------	---------------------------

## ALKALMAZÁSOK

Burkolás, párnafa rögzítés, tetőlécezés, takaróelemek, ablakgyártás, bútorgyártás (nappali bútorok), bútorok és szekrények összeállítása, láda-, doboz-, faszindely rögzítés, fadoboz gyártás, raklapjavítás, szegélyezés.

## LEÍRÁS

Kapcsok/rúd	71
Felületkezelés	fényes
Rendelésre	galvanizált



**1016.50**

850	<b>1016.50</b>	20 ÷ 50	145	5 ÷ 7,5	2,24	352 x 91 x 263
-----	----------------	---------	-----	---------	------	----------------

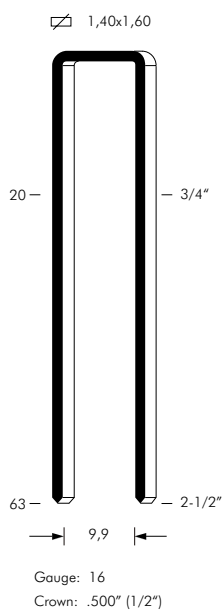

Csapat- ellenőrzése	típus	használható méretek (mm)	tárkapacitás (db)	üzemi nyomás (bar)	súly (kg)	méretek (mm - H x Sz x M)
------------------------	-------	-----------------------------	----------------------	-----------------------	--------------	------------------------------

# 140

## ALKALMAZÁSOK

Zsindelyezés, bútor-, ajtó- és ablakkeret gyártás, szigetelés, filc szigetelés, csomagolás (karton rögzítése raklapra), faszindely rögzítés.



## LEÍRÁS

Kapcsok/rúd	50
Felületkezelés	galvanizált
Rendelésre	alumínium

740	<b>140.738</b>	15 ÷ 38	160	5 ÷ 7,5	2,00	345 x 77 x 243
-----	----------------	---------	-----	---------	------	----------------

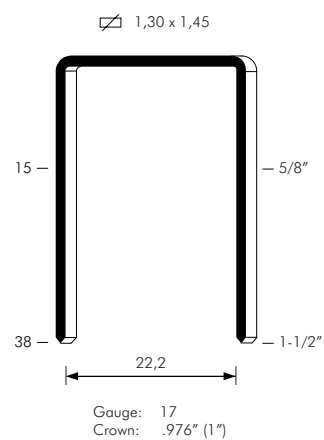

## VASTAG ANYAGÚ KAPCSOK

# WK

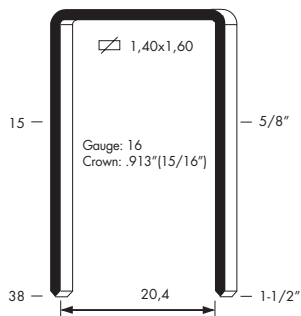

Céplést elnevezése	típus	használható méretek (mm)	tárkapacitás (db)	üzemi nyomás (bar)	súly (kg)	méretek (mm - H x Sz x M)
--------------------	-------	--------------------------	-------------------	--------------------	-----------	---------------------------



### WK.738

740	<b>WK.738</b>	15 ÷ 38	150	5 ÷ 7,5	2,00	345 x 77 x 243
-----	---------------	---------	-----	---------	------	----------------

# WP

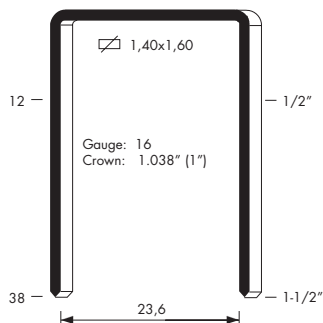

### WP.738

740	<b>WP.738</b>	12 ÷ 38	150	5 ÷ 7,5	2,00	345 x 77 x 243
-----	---------------	---------	-----	---------	------	----------------

# WS

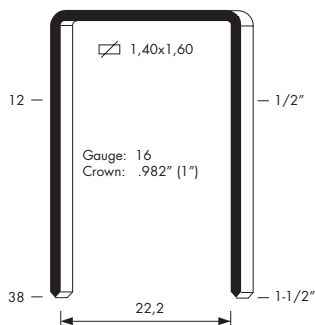

### WS.738

740	<b>WS.738</b>	12 ÷ 38	150	5 ÷ 7,5	2,00	345 x 77 x 243
-----	---------------	---------	-----	---------	------	----------------

## LEÍRÁS

Kapcsok/rúd	71
Felületkezelés	fényes
Rendelésre	galvanizált, rozsdamentes, DP (elhajló) végű, alumínium

## ALKALMAZÁSOK

Zsindelyezés, bútór-, ajtó- és ablakkeret gyártás, szigetelés, filc szigetelés, csomagolás (karton rögzítése raklapra), faszindely rögzítés.

Csapat- elnevezése	típus	használható méretek (mm)	tárkapacitás (db)	üzemi nyomás (bar)	súly (kg)	méretek (mm - H x Sz x M)
-----------------------	-------	-----------------------------	----------------------	-----------------------	--------------	------------------------------

# M3

## ALKALMAZÁSOK

Burkolás, párnafa rögzítés, tetőlécezés, takaróelemek, ablakgyártás, bútortváz gyártás (nappali bútorok), bútorok és szekrények összeállítása, láda-, doboz-, faszindely rögzítés, fadóboz gyártás, raklapjavítás.



## M3.65

MORE	M3.65	32 ÷ 65	130	5 ÷ 8	2,50	369 x 98 x 338
------	-------	---------	-----	-------	------	----------------

## LEÍRÁS

Kapcsok/rúd	60
Felületkezelés	fényes
Rendelésre	galvanizált, CE 14592 tanúsítványnak megfelelő

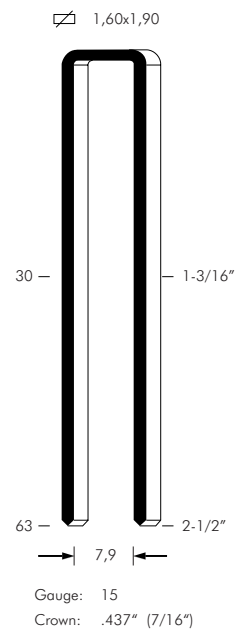

# S29

Céplést elnevezése	típus	használható méretek (mm)	tárkapacitás (db)	üzemi nyomás (bar)	súly (kg)	méretek (mm - H x Sz x M)
-----------------------	-------	-----------------------------	----------------------	-----------------------	--------------	------------------------------

## ALKALMAZÁSOK

Szigetelő elemek rögzítése épületeken.

## LEÍRÁS

Kapcsok/rúd 50  
 Felületkezelés galvanizált  
 Rendelésre rozsdamentes, CE 14592 tanúsítványnak megfelelő



**S29.130**

MORE	S29.130	65 ÷ 130	120	7 ÷ 7,5	5,85	400 x 133 x 397
------	---------	----------	-----	---------	------	-----------------

☞ 1,80 x 2,10

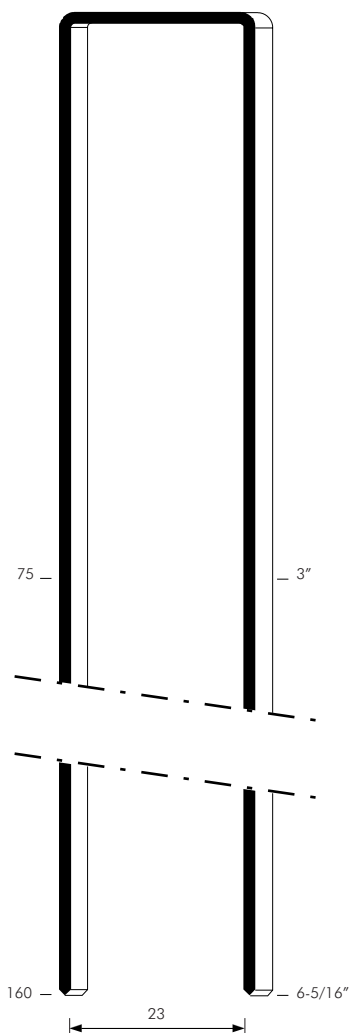

Gauge: 14  
 Crown: 1.047" (1")



**S29.160**

MORE	S29.160	65 ÷ 160	120	7 ÷ 7,5	6,25	400 x 133 x 480
------	---------	----------	-----	---------	------	-----------------





## TŰ- ÉS FEJESSZEGEK

# Pins 6

## ALKALMAZÁSOK

Rejtett rögzítés, rögzítés ragasztáshoz, szegélyezés, rattanbútor gyártás, tükör- és képkeretezés, ajtó- és ablakszegélyezés.

## LEÍRÁS

Tűszeg/rúd	100
Felületkezelés	pezsgő színű
Rendelésre	galvanizált, rozsdamentes, festett fejű, 5000 darabos bliszter csomagolás



Géptípus elnevezése	típus	használható méretek (mm)	tárkapacitás (db)	üzemi nyomás (bar)	súly (kg)	méretek (mm - H x Sz x M)
------------------------	-------	-----------------------------	----------------------	-----------------------	--------------	------------------------------



**P.5 - P.7**

100	<b>P.5</b>	5	200	4 ÷ 6	0,65	200 x 33 x 148
	<b>P.7</b>	7 ÷ 8	200	4 ÷ 6	0,65	200 x 33 x 148



**PR.18**

100	<b>PR.18</b>	10 ÷ 18	200	4 ÷ 7	0,65	200 x 33 x 148
-----	--------------	---------	-----	-------	------	----------------



**PR.28 - PR.30**

MINI	<b>PR.28</b>	15 ÷ 28	200	4,5 ÷ 6	1,03	219 x 43 x 162
	<b>PR.30</b>	18 ÷ 30	200	4,5 ÷ 6	1,03	219 x 43 x 162

Csapat- elnevezése	típus	használható méretek (mm)	tárkapacitás (db)	üzemi nyomás (bar)	súly (kg)	méretek (mm - H x Sz x M)
-----------------------	-------	-----------------------------	----------------------	-----------------------	--------------	------------------------------

# Pins 8

## ALKALMAZÁSOK

Fa- és rattan bútorok szegélyezése, tükör- és képkeret gyártás, ablakkeretezés, ajtó takaróléc rögzítés.

## LEÍRÁS

Tűszeg/rúd	70
Felületkezelés	galvanizált
Rendelésre	pezsgő színű, rozsdamentes, festett fejű



### R8.28

MINI	R8.28	15 ÷ 28	150	4,5 ÷ 6,5	1,03	219 x 43 x 162
------	-------	---------	-----	-----------	------	----------------

0,75x0,90

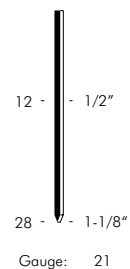

# Pins I

## ALKALMAZÁSOK

Keretlécek rögzítése és bútorok, ajtó és ablak lécezés, lécezés, előregyártott építőelemek burkolása, szegély és burkolat rögzítés, díszítő szegélyezés.

## LEÍRÁS

Tűszeg/rúd	100
Felületkezelés	galvanizált
Rendelésre	rozsdamentes

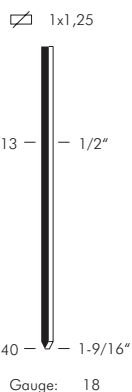

Géptípus elnevezése	típus	használható méretek (mm)	tárkapacitás (db)	üzemi nyomás (bar)	súly (kg)	méretek (mm - H x Sz x M)
---------------------	-------	--------------------------	-------------------	--------------------	-----------	---------------------------



**RI.25 - RI.28**

MINI	RI.25	12 ÷ 25	100	4,5 ÷ 7	1,07	219 x 43 x 186
	RI.28	15 ÷ 28	100	4,5 ÷ 7	1,07	219 x 43 x 186



**RI.215 CL2**

220	RI.215 CL2	12 ÷ 15	210	5 ÷ 7,5	1,71	388 x 50 x 215
-----	------------	---------	-----	---------	------	----------------



**RI.228 CL2**



Érzékelő rendelésre

220	RI.228 CL2	25 ÷ 28	210	5 ÷ 7,5	1,85	388 x 50 x 215
-----	------------	---------	-----	---------	------	----------------



**12.40**



D változat

220	12.40	12 ÷ 40	100	5 ÷ 7,5	1,15	226 x 50 x 223
	12.40 D	12 ÷ 40	100	5 ÷ 7,5	1,28	226 x 50 x 226

Csapat- elnevezése	típus	használható méretek (mm)	tárkapacitás (db)	üzemi nyomás (bar)	súly (kg)	méretek (mm - H x Sz x M)
-----------------------	-------	-----------------------------	----------------------	-----------------------	--------------	------------------------------

# Pins AP

## ALKALMAZÁSOK

Ablakkeretezés.



### AP.50

## LEÍRÁS

Tűszeg/rúd	29
Anyag	alumínium

840	<b>AP.50</b>	22 ÷ 50	90	5 ÷ 8,3	2,80	377 x 98 x 294
-----	--------------	---------	----	---------	------	----------------

☒ 2,40x2,80

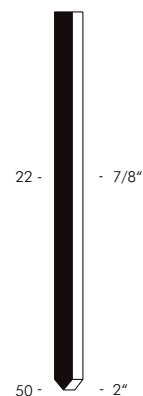

Gauge: 12

Géptípus elnevezése	típus	használható méretek (mm)	tárkapacitás (db)	üzemi nyomás (bar)	súly (kg)	méretek (mm - H x Sz x M)
------------------------	-------	-----------------------------	----------------------	-----------------------	--------------	------------------------------

# Brads B6

## ALKALMAZÁSOK

Keretlécek rögzítése,  
rejtett rögzítés, rögzítés  
ragasztáshoz, szegélyezés,  
rattan bútorgyártás, tükör- és  
képkeretezés, ajtó- és ablak  
szegélyezés.



**B6.35**

<b>MINI</b>	<b>B6.35</b>	12 ÷ 35	200	4,5 ÷ 6	1,07	240 x 43 x 192
-------------	--------------	---------	-----	---------	------	----------------

## LEÍRÁS

Fejes szeg/rúd	100
Felületkezelés	pezsgő színű
Rendelésre	rozsdamentes, festett fejű, 5000 darabos bliszter csomagolás



**B6.50 N**

<b>MINI</b>	<b>B6.50 N</b>	22 ÷ 50	150	5 ÷ 6,5	1,15	192 x 43 x 254
-------------	----------------	---------	-----	---------	------	----------------

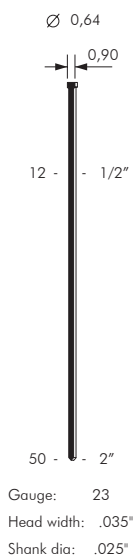

Csapat- ellenőrzés	típus	használható méretek (mm)	tárkapacitás (db)	üzemi nyomás (bar)	súly (kg)	méretek (mm - H x Sz x M)
-----------------------	-------	-----------------------------	----------------------	-----------------------	--------------	------------------------------

# Brads M



## MG.30

MINI	MG.30	12 ÷ 30	150	4,5 ÷ 7	0,95	213 x 43 x 167
------	-------	---------	-----	---------	------	----------------

### ALKALMAZÁSOK

Bútor, ajtó- és ablak lécezés, díszítő szegélyezés, puhafával végzett munkák, rattan bútorgyártás, kárpitosipari díszítőelemek, burkolóelemek összeállítása.



## MG.30 SS

MINI	MG.30 SS	12 ÷ 30	150	4,5 ÷ 7	0,95	213 x 43 x 163
------	----------	---------	-----	---------	------	----------------

### LEÍRÁS

Fejes szeg/rúd	140
Felületkezelés	galvanizált
Rendelésre	rozsdamentes, festett fejű



## MG.40



## MG.50

220	MG.40	12 ÷ 40	150	5 ÷ 7,5	1,15	226 x 50 x 223
230	MG.50	12 ÷ 50	150	5 ÷ 7	1,60	242 x 65 x 268

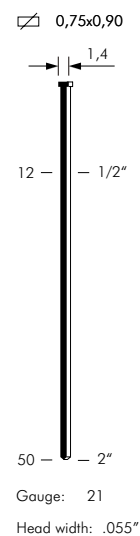

Géptípus elnevezése	típus	használható méretek (mm)	tárolkapacitás (db)	üzemi nyomás (bar)	súly (kg)	méretek (mm - H x Sz x M)
------------------------	-------	-----------------------------	------------------------	-----------------------	--------------	------------------------------

# Brads 12

## ALKALMAZÁSOK

Bútor, ajtó- és ablak lécezés, szekrények és fiókok összeállítása, hajóépítés, szegély és burkolat rögzítés, vezetékcsatornák rögzítése, lécezés, cipőgyártás, burkolóelemek és fakeretek összeállítása, kárpitosipari díszítőelemek, díszítő szegélyezés, keretlécek üvegezés.



**12.28**



D változat

MINI	<b>12.28</b>	10 ÷ 28	100	4,5 ÷ 6	1,04	226 x 43 x 162
	<b>12.28 D</b>	10 ÷ 28	100	4,5 ÷ 6	1,10	226 x 43 x 182

## LEÍRÁS

Fejes szeg/rúd	100
Felületkezelés	galvanizált
Rendelésre	festett fejű, kisfejű (1,7 mm), rozsdamentes, alumínium



**12.40**



D változat

220	<b>12.40</b>	12 ÷ 40	100	5 ÷ 7,5	1,15	226 x 50 x 223
	<b>12.40 D</b>	12 ÷ 40	100	5 ÷ 7,5	1,28	226 x 50 x 226

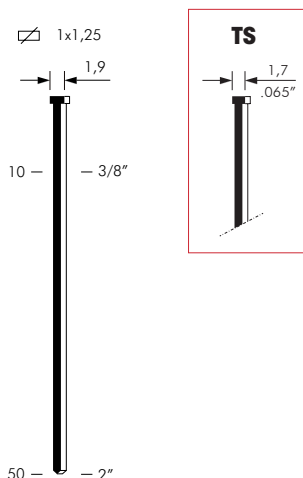

Gauge: 18  
Head width: .075"



**12.40 G**

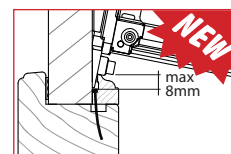

G4 változat

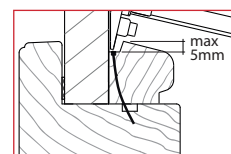

G változat

220	<b>12.40 G</b>	25 ÷ 40	100	5 ÷ 7	1,25	252 x 52 x 228
	<b>12.40 G4</b>	25 ÷ 40	100	5 ÷ 7	1,25	245 x 52 x 228



Céplést ellenőrzése	típus	használható méretek (mm)	tárkapacitás (db)	üzemi nyomás (bar)	súly (kg)	méretek (mm - H x Sz x M)
------------------------	-------	-----------------------------	----------------------	-----------------------	--------------	------------------------------

# Brads 12



## 12.40 CL2-5



51-es modell (előlső  
biztonsági retesszel)

220	<b>12.40 CL2-5</b>	12 ÷ 40	210	5 ÷ 7,5	1,64	365 x 50 x 222
	<b>12.40 CL2-51</b>	12 ÷ 40	210	5 ÷ 7,5	1,64	365 x 50 x 222

### ALKALMAZÁSOK

Bútor, ajtó- és ablak lécezés, szekrények és fiókok összeállítása, hajóépítés, szegély és burkolat rögzítés, vezetékcsatornák rögzítése, lécezés, cipőgyártás, burkolóelemek és fakeretek összeállítása, kárpitosipari díszítőelemek, díszítő szegélyezés, keretlécek üvegezés.



## 12.25 CLT3

220	<b>12.25 CLT3</b>	13 ÷ 25	300	5 ÷ 7,5	2,20	500 x 50 x 220
-----	-------------------	---------	-----	---------	------	----------------

### LEÍRÁS

Fejes szeg/rúd	100
Felületkezelés	galvanizált
Rendelésre	festett fejű, kisfejű (1,7 mm), rozsdamentes, aluminium



## 12.50

420	<b>12.50</b>	20 ÷ 50	110	5 ÷ 7,5	1,35	229 x 58 x 250
-----	--------------	---------	-----	---------	------	----------------

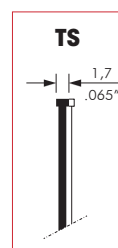
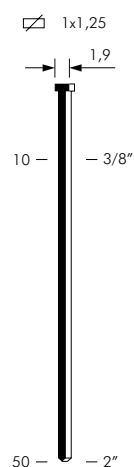

Gauge: 18  
Head width: .075"

Céplést elnevezése	tipus	használható méretek (mm)	tárkapacitás (db)	üzemi nyomás (bar)	súly (kg)	méretek (mm - H x Sz x M)
-----------------------	-------	-----------------------------	----------------------	-----------------------	--------------	------------------------------

# Brads 14

## ALKALMAZÁSOK

Ajtók és ablakok gyártása, kiállítási pavilonok, kárpitos munkák, ülőgarnitúrák és nappali bútor vázak gyártása, faburkolás és szegélyelemek rögzítése, puhafával végzett munkák, burkolás, koporsógyártás.



### 14.25 CLT4

220	<b>14.25 CLT4</b>	13 ÷ 25	200	5 ÷ 7,5	2,14	455 x 50 x 220
-----	-------------------	---------	-----	---------	------	----------------

## LEÍRÁS

Fejes szeg/rúd	50
Felületkezelés	galvanizált
Rendelésre	festett fejű, rozsdamentes, alumínium



### 14.32

420	<b>14.32</b>	13 ÷ 32	100	5 ÷ 7,5	1,43	274 x 58 x 219
-----	--------------	---------	-----	---------	------	----------------



### 14.32 CLD4

420	<b>14.32 CLD4</b>	20 ÷ 32	200	5 ÷ 7	1,70	510 x 58 x 213
-----	-------------------	---------	-----	-------	------	----------------

Csapat- ellenőrzés	típus	használható méretek (mm)	tárkapacitás (db)	üzemi nyomás (bar)	súly (kg)	méretek (mm - H x Sz x M)
-----------------------	-------	-----------------------------	----------------------	-----------------------	--------------	------------------------------

**14.50**

A változat

# Brads 14

## ALKALMAZÁSOK

Ajtók és ablakok gyártása, kiállítási pavilonok, kárpitos munkák, ülőgarnitúrák és nappali bútor vázak gyártása, faburkolás és szegélyelemek rögzítése, puhafával végzett munkák, burkolás, koporsógyártás.

420	14.50	20 ÷ 50	100	5 ÷ 7,5	1,45	276 x 58 x 250
	14.50 A	20 ÷ 50	100	5 ÷ 7,5	1,55	276 x 58 x 276

**B14.763**

NS változat

740	B14.763	25 ÷ 63	110	5 ÷ 7,5	1,70	308 x 77 x 261
	B14.763 NS	25 ÷ 63	110	5 ÷ 7,5	1,70	308 x 77 x 261

## LEÍRÁS

Fejes szeg/rúd	50
Felületkezelés	galvanizált
Rendelésre	festett fejű, rozsdamentes, alumínium

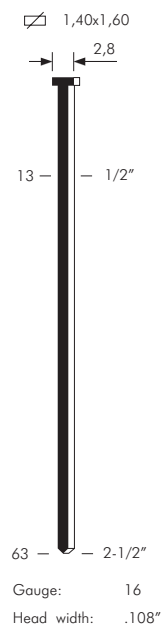

Céplést elnevezése	típus	használható méretek (mm)	tárkapacitás (db)	üzemi nyomás (bar)	súly (kg)	méretek (mm - H x Sz x M)
-----------------------	-------	-----------------------------	----------------------	-----------------------	--------------	------------------------------

# Brads 17

## ALKALMAZÁSOK

Kárpitos munkák, bútorok összeállítása, kiállítási berendezések, burkolóelemek végleges rögzítése, ajtó és ablak szegélyezés, parkettázás.



**B17.64**

840	<b>B17.64</b>	25 ÷ 64	74	5 ÷ 8,3	2,14	323 x 98 x 293
-----	---------------	---------	----	---------	------	----------------

## LEÍRÁS

Fejes szeg/rúd 37  
Felületkezelés galvanizált



**B17.70 CL4-3**

840	<b>B17.70 CL4-3</b>	32 ÷ 70	160	5 ÷ 8,3	3,50	572 x 91 x 286
-----	---------------------	---------	-----	---------	------	----------------

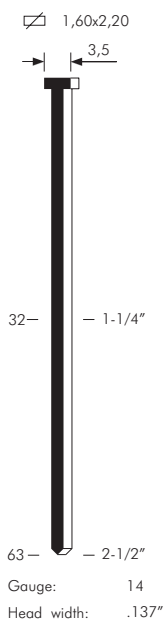

**B17.70 CL4-4**

840	<b>B17.70 CL4-4</b>	32 ÷ 70	160	5 ÷ 8,3	4,46	586 x 92 x 303
-----	---------------------	---------	-----	---------	------	----------------

Csapat- ellenőrzése	típus	használható méretek (mm)	tárkapacitás (db)	üzemi nyomás (bar)	súly (kg)	méretek (mm - H x Sz x M)
------------------------	-------	-----------------------------	----------------------	-----------------------	--------------	------------------------------

## ALKALMAZÁSOK

Burkolóelemek rögzítése, fabútorok, ajtó- és ablakszárny, díszítések, keményfa parkettázás, burkolás, lépcső.



### DA.64

## LEÍRÁS

Fejes szeg/rúd	100
Felületkezelés	galvanizált
Rendelésre	rozsdamentes

MOORE	DA.64	25 ÷ 64	105	5 ÷ 8	1,95	349 x 85 x 314
-------	-------	---------	-----	-------	------	----------------

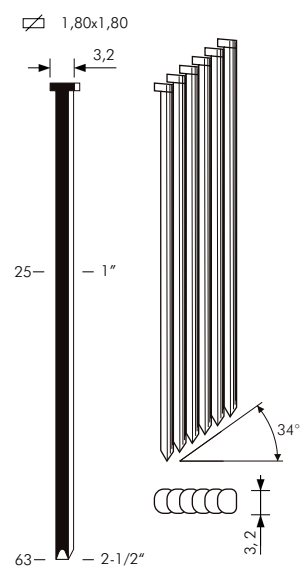

Gauge: 15  
Head width: .126"

# DB15

Géptípus/ elnevezése	típus	használható méretek (mm)	tárkapacitás (db)	üzemi nyomás (bar)	súly (kg)	méretek (mm - H x Sz x M)
-------------------------	-------	-----------------------------	----------------------	-----------------------	--------------	------------------------------

## ALKALMAZÁSOK

Burkolóelemek rögzítése,  
fabútorok, ajtó- és ablakszárny,  
díszítések, keményfa  
parkettázás, burkolás, lépcső.

## LEÍRÁS

Fejes szeg/rúd	50
Felületkezelés	galvanizált
Rendelésre	rozsdamentes



### DB15.64

MORE	DB15.64	25 ÷ 64	100	5 ÷ 8	1,88	380 x 85 x 313
------	---------	---------	-----	-------	------	----------------

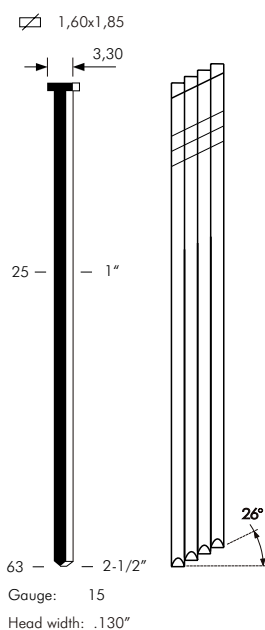

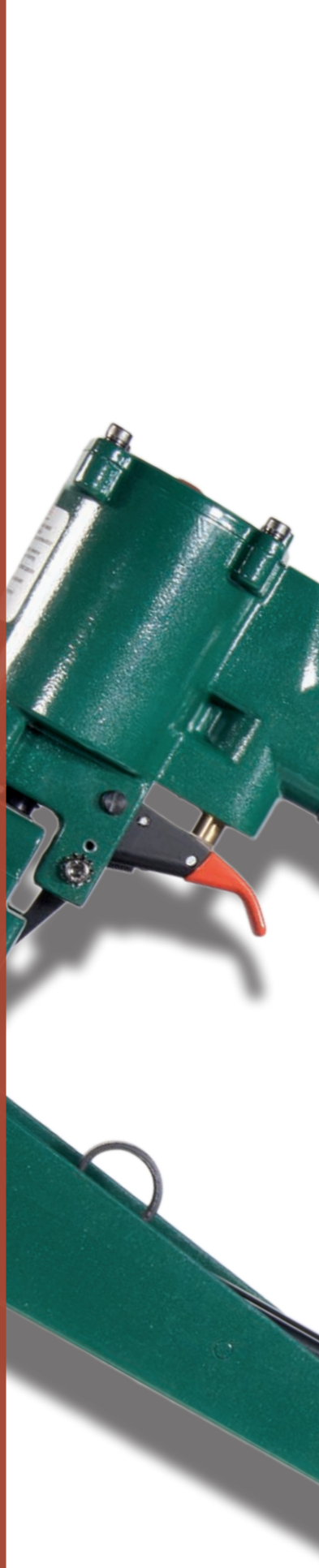

# KARTONZÁRÓ KAPCSOK

80

Géptípus/ elnevezése	típus	használható méretek (mm)	tárkapacitás (db)	üzemi nyomás (bar)	súly (kg)	méretek (mm - H x Sz x M)
-------------------------	-------	-----------------------------	----------------------	-----------------------	--------------	------------------------------

## ALKALMAZÁSOK

Kartonzárás.

## LEÍRÁS

Kapcsok/rúd	150/139/125
Felületkezelés	pezsgő színű
Rendelésre	galvanizált



**PL80.16 LJ**

<b>MINI</b>	<b>PL80.16 LJ</b>	10 ÷ 16	280	4,5 ÷ 6,5	1,85	357 x 64 x 249
-------------	-------------------	---------	-----	-----------	------	----------------

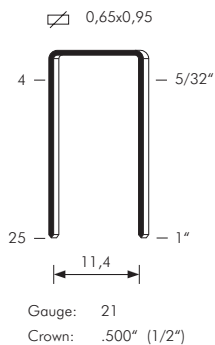



Csapat- elnevezése	típus	használható méretek (mm)	tárkapacitás (db)	üzemi nyomás (bar)	súly (kg)	méretek (mm - H x Sz x M)
-----------------------	-------	-----------------------------	----------------------	-----------------------	--------------	------------------------------



**PL50.16 LJ**



**PL50.16 LJC**

**ALKALMAZÁSOK**

Kartonzárás.

**LEÍRÁS**

Kapcsok/rúd	84
Felületkezelés	galvanizált

MINI	típus	használható méretek (mm)	tárkapacitás (db)	üzemi nyomás (bar)	súly (kg)	méretek (mm - H x Sz x M)
	<b>PL50.16 LJ</b>	10 ÷ 16	210	4,5 ÷ 6,5	1,85	357 x 64 x 249
	<b>PL50.16 LJC</b>	10 ÷ 16	105	4,5 ÷ 6,5	1,70	223 x 64 x 249



**PL50.16 LJ-03**



Kartoncső lezárás

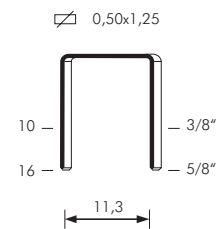

Gauge: 20  
Crown: .484" (1/2")

MINI	típus	használható méretek (mm)	tárkapacitás (db)	üzemi nyomás (bar)	súly (kg)	méretek (mm - H x Sz x M)
	<b>PL50.16 LJ-03</b>	10 ÷ 16	210	4,5 ÷ 6,5	1,85	350 x 64 x 249

# 65

## ALKALMAZÁSOK

Kartonzárás.

## LEÍRÁS

Kapcsok/rúd 84  
 Felületkezelés galvanizált

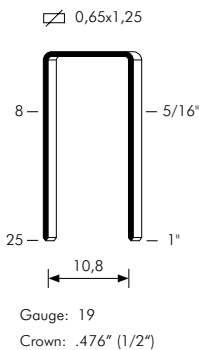

Géptípus elnevezése	típus	használható méretek (mm)	tárkapacitás (db)	üzemi nyomás (bar)	súly (kg)	méretek (mm - H x Sz x M)
------------------------	-------	-----------------------------	----------------------	-----------------------	--------------	------------------------------



**PL65.16 LJ**

<b>MINI</b>	<b>PL65.16 LJ</b>	10 ÷ 16	200	4,5 ÷ 6,5	1,85	357 x 64 x 249
-------------	-------------------	---------	-----	-----------	------	----------------



**PL65.25 LJ**

<b>MINI</b>	<b>PL65.25 LJ</b>	18 ÷ 25	200	4,5 ÷ 6,5	2,00	357 x 64 x 259
-------------	-------------------	---------	-----	-----------	------	----------------



**MB.65 SA**



**PB.65 SA**

<b>CRT</b>	<b>MB.65 SA</b>	8 ÷ 16	340	-	30,50	760 x 550 x 1230
	<b>PB.65 SA</b>	8 ÷ 16	340	5 ÷ 6	30,70	700 x 550 x 1230

Csapat- elnevezése	típus	használható méretek (mm)	tárkapacitás (db)	üzemi nyomás (bar)	súly (kg)	méretek (mm - H x Sz x M)
-----------------------	-------	-----------------------------	----------------------	-----------------------	--------------	------------------------------

# 77K



**PL77K.16 LJ**

## ALKALMAZÁSOK

Kartondoboz kapcsolás.

MINI	<b>PL77K.16 LJ</b>	10 ÷ 16	110	4,5 ÷ 6,5	1,85	357 x 64 x 249
------	--------------------	---------	-----	-----------	------	----------------



**PL77K.16 LLJ**

## LEÍRÁS

Kapcsok/rúd	50
Felületkezelés	galvanizált

MINI	<b>PL77K.16 LLJ</b>	10 ÷ 16	110	4,5 ÷ 6,5	2,40	362 x 64 x 260
------	---------------------	---------	-----	-----------	------	----------------



**MB.77K SA**



**PB.77K SA**

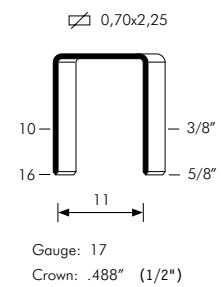

CRT	<b>MB.77K SA</b>	8 ÷ 16	200	-	30,50	760 x 550 x 1230
	<b>PB.77K SA</b>	8 ÷ 16	200	5 ÷ 6	30,70	700 x 550 x 1230

# 110

## ALKALMAZÁSOK

Kartondoboz kapcsozás.

## LEÍRÁS

Kapcsok/rúd 75  
 Felületkezelés pezsgő színű

Géptípus elnevezése	típus	használható méretek (mm)	tárkapacitás (db)	üzemi nyomás (bar)	súly (kg)	méretek (mm - H x Sz x M)
------------------------	-------	-----------------------------	----------------------	-----------------------	--------------	------------------------------



**110.16 RF**

<b>MINI</b>	<b>110.16 RF</b>	12 ÷ 16	86	4,5 ÷ 6	1,20	216 x 43 x 173
-------------	------------------	---------	----	---------	------	----------------



**PL 110 LJ**

<b>230</b>	<b>PL 110 LJ</b>	12 ÷ 25	160	5 ÷ 6,5	2,73	367 x 70 x 330
------------	------------------	---------	-----	---------	------	----------------

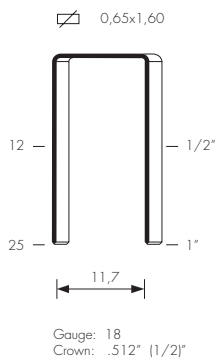

Csapat- elnevezése	típus	használható méretek (mm)	tárkapacitás (db)	üzemi nyomás (bar)	súly (kg)	méretek (mm - H x Sz x M)
-----------------------	-------	-----------------------------	----------------------	-----------------------	--------------	------------------------------

**BA****ALKALMAZÁSOK**

Kartondoboz kapcsolás.

**PLBA.16 LJ****LEÍRÁS**

Kapcsok/rúd	52
Felületkezelés	galvanizált

MINI	PLBA.16 LJ	10 ÷ 16	104	4,5 ÷ 6,5	1,85	357 x 64 x 249
------	------------	---------	-----	-----------	------	----------------

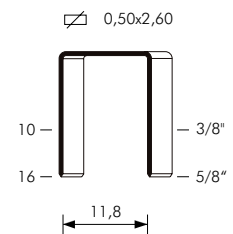

Gauge: 16,5  
Crown: .504" (1/2")

# 590

## ALKALMAZÁSOK

Kartonzáras, karton rögzítése raklapra.

## LEÍRÁS

Kapcsok/rúd 58  
 Felületkezelés pezsgő színű

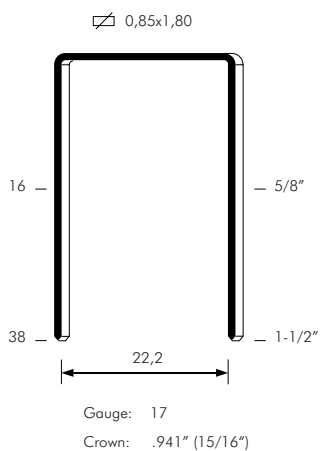

Géptípus/ elnevezése	típus	használható méretek (mm)	tárkapacitás (db)	üzemi nyomás (bar)	súly (kg)	méretek (mm - H x Sz x M)
-------------------------	-------	-----------------------------	----------------------	-----------------------	--------------	------------------------------



740	<b>590.738</b>	15 ÷ 38	130	5 ÷ 7,5	2,00	345 x 77 x 243
	<b>590.738 RF</b>	18 ÷ 38	130	5 ÷ 7,5	2,70	345 x 77 x 258



RF változat

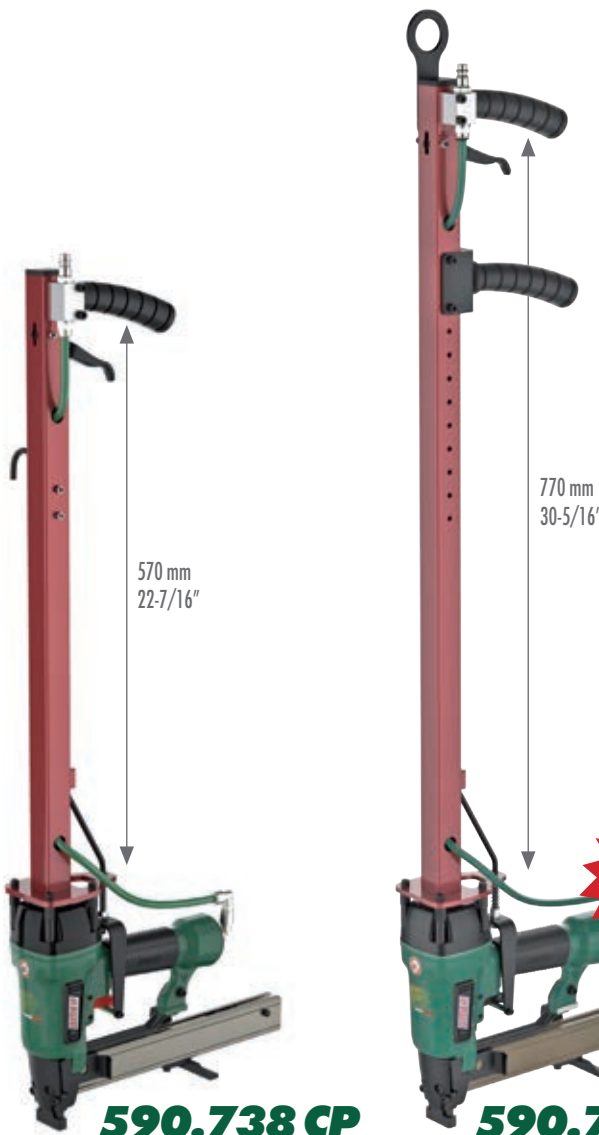

CP változat

740	<b>590.738 CP</b>	15 ÷ 38	130	5 ÷ 7,5	4,06	345 x 77 x 870
	<b>590.738 CPI</b>	15 ÷ 38	130	5 ÷ 7,5	4,50	345 x 104 x 1120

Csapat- elnevezése	típus	használható méretek (mm)	tárkapacitás (db)	üzemi nyomás (bar)	súly (kg)	méretek (mm - H x Sz x M)
-----------------------	-------	-----------------------------	----------------------	-----------------------	--------------	------------------------------

## KARTONZÁRÓ KAPCSOK

# 590



### PL 590.738

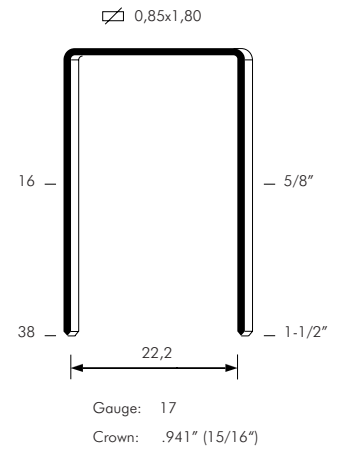

#### LEÍRÁS

Kapcsok/rúd 58  
Felületkezelés pezsgő színű

740	<b>PL 590.738</b>	15 ÷ 38	130	5 ÷ 7,5	3,40	345 x 77 x 345
-----	-------------------	---------	-----	---------	------	----------------

# WS



### PL WS.738

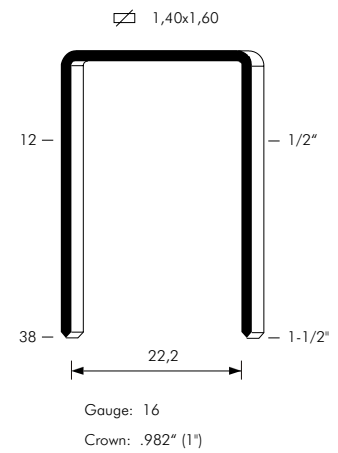

#### LEÍRÁS

Kapcsok/rúd 71  
Felületkezelés fényes

740	<b>PL WS.738</b>	15 ÷ 38	150	5 ÷ 7,5	3,40	345 x 77 x 345
-----	------------------	---------	-----	---------	------	----------------

#### ALKALMAZÁSOK

Kartonzáras.

Géptípus elnevezése	típus	használható méretek (mm)	tárkapacitás (db)	üzemi nyomás (bar)	súly (kg)	méretek (mm - H x Sz x M)
------------------------	-------	-----------------------------	----------------------	-----------------------	--------------	------------------------------

## ALKALMAZÁSOK

Kartondoboz kapcsozás.



**32.18 M**

<b>CRT</b>	<b>32.18 M</b>	15 ÷ 18	120	-	2,25	396 x 115 x 275
------------	----------------	---------	-----	---	------	-----------------



**32.18 - 32.22**

## LEÍRÁS

Kapcsok/rúd 50  
Felületkezelés rezegett felület

<b>CRT</b>	<b>32.18</b>	15 ÷ 18	120	5 ÷ 7	2,45	342 x 115 x 222
	<b>32.22</b>	18 ÷ 22	120	5 ÷ 7	2,45	342 x 115 x 222

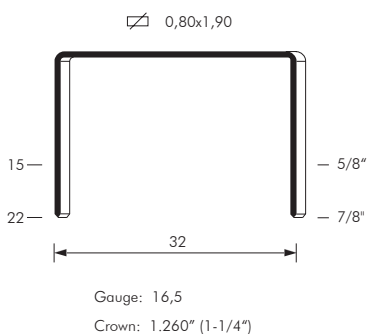

**MB.32**



**PB.32**



SA változat - rendelésre

<b>CRT</b>	<b>MB.32</b>	15 ÷ 22	200	-	32,70	760 x 550 x 1250
	<b>PB.32</b>	15 ÷ 22	200	5 ÷ 6	32,50	700 x 550 x 1270



Csapat- ellenőrzése	típus	használható méretek (mm)	tárkapacitás (db)	üzemi nyomás (bar)	súly (kg)	méretek (mm - H x Sz x M)
------------------------	-------	-----------------------------	----------------------	-----------------------	--------------	------------------------------



**JUMBO 32.25**  
**JUMBO 32.32**  
**JUMBO 32.38**

**ALKALMAZÁSOK**

Kartonzárás, karton rögzítése raklapra.

**LEÍRÁS**

Kapcsok/rúd	50
Felületkezelés	rezezett felület

CRT	JUMBO 32.25	25 ÷ 28	100	5 ÷ 7	6,00	360 x 174 x 335
	JUMBO 32.32	32 ÷ 35	100	5 ÷ 7	6,00	360 x 174 x 335
	JUMBO 32.38	38	100	5 ÷ 7	6,00	360 x 174 x 335

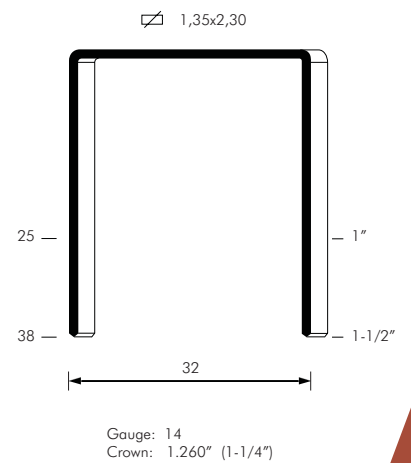

# 34

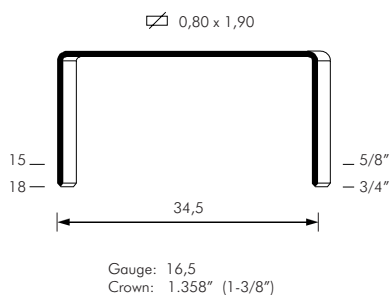

Géptípus elnevezése	típus	használható méretek (mm)	tárkapacitás (db)	üzemi nyomás (bar)	súly (kg)	méretek (mm - H x Sz x M)
------------------------	-------	-----------------------------	----------------------	-----------------------	--------------	------------------------------



**34.18 M**

<b>CRT</b>	<b>34.18 M</b>	15 ÷ 18	120	-	2,25	396 x 115 x 275
------------	----------------	---------	-----	---	------	-----------------

## ALKALMAZÁSOK

Kartondoboz kapcsózás.

## LEÍRÁS

Kapcsok/rúd	50
Felületkezelés	rezegett felület



**34.18**

<b>CRT</b>	<b>34.18</b>	15 ÷ 18	120	5 ÷ 7	2,45	342 x 115 x 222
------------	--------------	---------	-----	-------	------	-----------------

# 34L

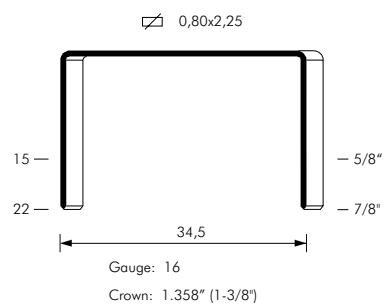

**34L.18 - 34L.22**

<b>CRT</b>	<b>34L.18</b>	15 ÷ 18	100	5 ÷ 7	2,45	342 x 115 x 222
	<b>34L.22</b>	18 ÷ 22	100	5 ÷ 7	2,45	342 x 115 x 222

Csapat- elnevezése	típus	használható méretek (mm)	tárkapacitás (db)	üzemi nyomás (bar)	súly (kg)	méretek (mm - H x Sz x M)
-----------------------	-------	-----------------------------	----------------------	-----------------------	--------------	------------------------------



**35.18 M**

**ALKALMAZÁSOK**

Kartondoboz kapcsolás.

<b>CRT</b>	<b>35.18 M</b>	15 ÷ 18	100	-	2,25	396 x 115 x 275
------------	----------------	---------	-----	---	------	-----------------



**35.18 - 35.22**



C változat - rendelésre



**35.19 E**

**LEÍRÁS**

Kapcsok/rúd	50
Felületkezelés	rezegett felület

<b>CRT</b>	<b>35.18</b>	15 ÷ 18	100	5 ÷ 7	2,45	342 x 115 x 222
	<b>35.22</b>	18 ÷ 22	100	5 ÷ 7	2,45	342 x 115 x 222
	<b>35.19 E</b>	15 ÷ 18	100	4 ÷ 7	1,63	310 x 100 x 210



**MB.35**



SA változat - rendelésre



**PB.35**

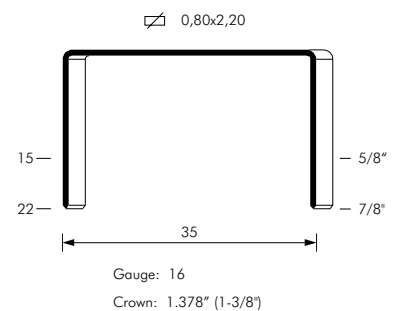

<b>CRT</b>	<b>MB.35</b>	15 ÷ 22	200	-	32,70	760 x 550 x 1250
	<b>PB.35</b>	15 ÷ 22	200	5 ÷ 6	32,50	700 x 550 x 1270

# Roll C

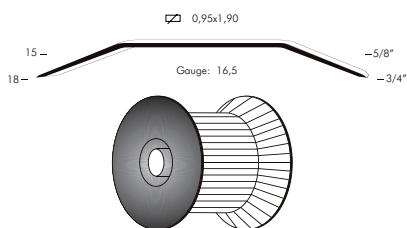

Géptípus/ elnevezése	típus	használható méretek (mm)	tárkapacitás (db)	üzemi nyomás (bar)	súly (kg)	méretek (mm - H x Sz x M)
-------------------------	-------	-----------------------------	----------------------	-----------------------	--------------	------------------------------



## C.18 Roll

<b>CRT</b>	<b>C.18 Roll</b>	15 ÷ 18	1000	5 ÷ 7	2,35	237 x 115 x 222
------------	------------------	---------	------	-------	------	-----------------

### LEÍRÁS

Kapcsok/tekercs	1000
Felületkezelés	pezsgő színű
Rendelésre	5000 kapcsok/ tekercs

### ALKALMAZÁSOK

Kartondoboz kapcsolás.

# Roll 34

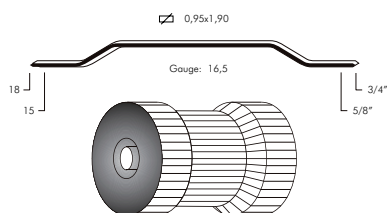

## 34.18 Roll

### LEÍRÁS

Kapcsok/tekercs	1000
Felületkezelés	pezsgő színű
Rendelésre	4000 kapcsok/ tekercs

<b>CRT</b>	<b>34.18 Roll</b>	15 ÷ 18	1000	5 ÷ 7	2,35	237 x 115 x 222
------------	-------------------	---------	------	-------	------	-----------------

Csapat- ellenőrzés	típus	használható méretek (mm)	tárkapacitás (db)	üzemi nyomás (bar)	súly (kg)	méretek (mm - H x Sz x M)
-----------------------	-------	-----------------------------	----------------------	-----------------------	--------------	------------------------------

## KARTONZÁRÓ KAPCSOK

# Roll A



## A.18 Roll - A.22 Roll

CRT	A.18 Roll	15 ÷ 18	1000	5 ÷ 7	2,35	237 x 115 x 222
	A.22 Roll	18 ÷ 22	1000	5 ÷ 7	2,35	237 x 115 x 222

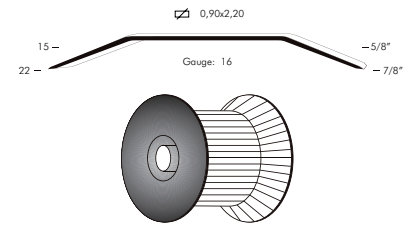

### LEÍRÁS

Kapcsok/tekercs	1000
Felületkezelés	pezsgő színű
Rendelésre	5000 kapcsok/ tekercs

### ALKALMAZÁSOK

Kartondoboz kapcsolás.

# Roll D



## D.18 Roll

CRT	D.18 Roll	15 ÷ 18	1000	5 ÷ 7	2,35	237 x 115 x 222
-----	-----------	---------	------	-------	------	-----------------

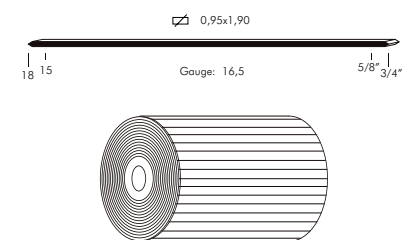

### LEÍRÁS

Kapcsok/tekercs	1000
Felületkezelés	pezsgő színű
Rendelésre	5000 kapcsok/ tekercs

Géptípus elnevezése	típus	használható méretek (mm)	tárkapacitás (db)	üzemi nyomás (bar)	súly (kg)	méretek (mm - H x Sz x M)
------------------------	-------	-----------------------------	----------------------	-----------------------	--------------	------------------------------

# 99.03K

## MEGNEVEZÉS

Hosszabbító készlet kartonzáró géphez.

## AZ ALÁBBI GÉPEKHEZ

32.18, 32.22, 34.18,  
34L.18, 34L.22, 35.18,  
35.22, C.18 Roll,  
34.18 Roll, A.18 Roll,  
A.22 Roll, D.18 Roll.

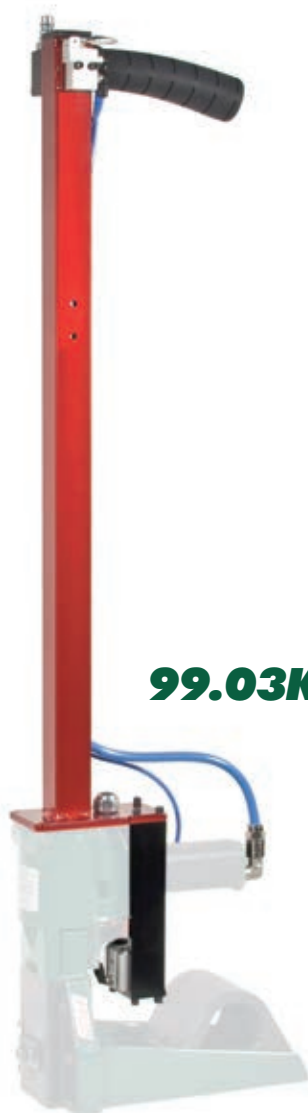

**99.03K**



## SPECIÁLIS KAPCSOK ÉS RÖGZÍTÉSI ALKALMAZÁSOK

Szörme, prém- és bundakészítés  
Méhészet  
Címkézés  
Hullámkapcsok  
Képeretezés  
Gyűrűs kapcsok  
Csomagolás  
Akasztó kapcsok  
Élelmiszer csomagolás

Géptípus elnevezése	típus	használható méretek (mm)	tárkapacitás (db)	üzemi nyomás (bar)	súly (kg)	méretek (mm - H x Sz x M)
------------------------	-------	-----------------------------	----------------------	-----------------------	--------------	------------------------------

# 77

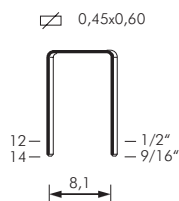

Gauge: 25  
Crown: .354" (3/8")



**77F**



Szörme-, prém- és bundakészítés



V változat

100	<b>77F</b>	10 ÷ 14	215	3,5 ÷ 4,5	0,60	200 x 33 x 147
	<b>77FV</b>	10 ÷ 14	215	4 ÷ 6	0,60	200 x 33 x 147

## LEÍRÁS

Kapcsok/rúd 200  
Felületkezelés galvanizált  
Rendelésre DP (elhajló) végű

## ALKALMAZÁSOK

Szörme-, prém- és bundakészítés.



# 3G

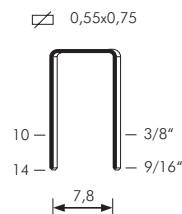

Gauge: 23  
Crown: .350" (3/8")



**3GF**



V változat

100	<b>3GF</b>	10 ÷ 14	175	3,5 ÷ 4,5	0,60	200 x 33 x 147
	<b>3GFV</b>	10 ÷ 14	175	4 ÷ 6	0,60	200 x 33 x 147

## LEÍRÁS

Kapcsok/rúd 167  
Felületkezelés galvanizált  
Rendelésre DP (elhajló) végű



Csapat- elnevezése	típus	használható méretek (mm)	tárkapacitás (db)	üzemi nyomás (bar)	súly (kg)	méretek (mm - H x Sz x M)
-----------------------	-------	-----------------------------	----------------------	-----------------------	--------------	------------------------------

# 4097



## 4097.16 FA



Kaptár keretek

MINI	<b>4097.16 FA</b>	8 ÷ 16	135	4 ÷ 6	1,12	275 x 100 x 150
------	-------------------	--------	-----	-------	------	-----------------

### ALKALMAZÁSOK

Kaptár keretek gyártása.

### LEÍRÁS

Kapcsok/rúd	125
Felületkezelés	galvanizált

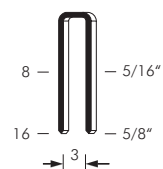
 $\nabla$  0,65x0,95

Gauge: 21

Crown: .170" (3/16")

# 80

CÍMKÉZÉS



## 80.16 ET

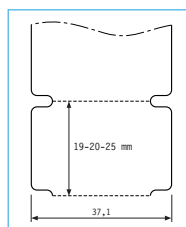

Támogatott címke típus

MINI	<b>80.16 ET</b>	8 ÷ 16	135	5 ÷ 6,5	2,20	307 x 84 x 159
------	-----------------	--------	-----	---------	------	----------------

### ALKALMAZÁSOK

Speciálisan címkézéshez.

### LEÍRÁS

Kapcsok/rúd	150/139/125
Felületkezelés	pezsgő színű

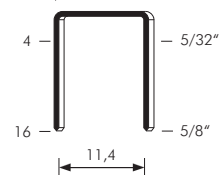
 $\nabla$  0,65x0,95

Gauge: 21

Crown: .500" (1/2")

Géptípus elnevezése	típus	használható méretek (mm)	tárkapacitás (db)	üzemi nyomás (bar)	súly (kg)	méretek (mm - H x Sz x M)
------------------------	-------	-----------------------------	----------------------	-----------------------	--------------	------------------------------

# MICRO CF

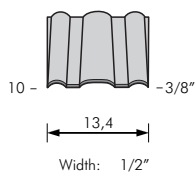

## LEÍRÁS

Kapcsok/rúd	150
Felületkezelés	fényes



**MCF.10**

420	<b>MCF.10</b>	10	150	5 ÷ 7,5	1,60	294 x 58 x 295
-----	---------------	----	-----	---------	------	----------------

## ALKALMAZÁSOK

Sarkok rögzítése szekrény- és bútorvázakban, ajtó- és ablakszárny gyártás, merevítő elemek rögzítése, fadoboz készítés.

# MINI CF

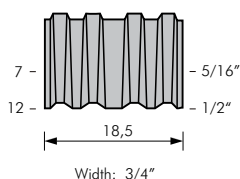

## LEÍRÁS

Kapcsok/rúd	68
Felületkezelés	fényes



**MCF.12**

740	<b>MCF.12</b>	7 - 9 - 12	70	5 ÷ 7,5	1,92	269 x 77 x 243
-----	---------------	------------	----	---------	------	----------------

Csapat- elnevezése	típus	használható méretek (mm)	tárkapacitás (db)	üzemi nyomás (bar)	súly (kg)	méretek (mm - H x Sz x M)
-----------------------	-------	-----------------------------	----------------------	-----------------------	--------------	------------------------------

## ALKALMAZÁSOK

Sarkok rögzítése szekrény- és bútorvázakban, ajtó- és ablakszárny gyártás, merevítő elemek rögzítése, fadoboz készítés.



**CF.15 A**



Bútorváz gyártás



CL változat

## LEÍRÁS

Kapcsok/rúd	64
Felületkezelés	fényes

720	<b>CF.15 A</b>	8 ÷ 15	80	5 ÷ 7,5	2,50	319 x 77 x 254
	<b>CF.15 CL</b>	8 ÷ 15	130	5 ÷ 7,5	2,71	385 x 77 x 254

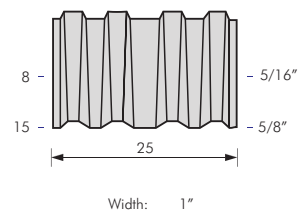

# 53

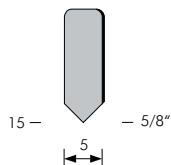

Width: .196" (3/16")  
Thickness: 0,38 - .015"

## LEÍRÁS

Szeglemez/rúd 300  
Felületkezelés fekete

## ALKALMAZÁSOK

Kép- és tükörkeret gyártás.



Csapat elnevezése	típus	használható méretek (mm)	tárkapacitás (db)	üzemi nyomás (bar)	súly (kg)	méretek (mm - H x Sz x M)
-------------------	-------	--------------------------	-------------------	--------------------	-----------	---------------------------



**53.4**



V változat



Képkeret gyártás

100	<b>53.4</b>	15	300	4 ÷ 6	0,60	200 x 33 x 153
	<b>53.4 V</b>	15	300	4 ÷ 6	0,60	200 x 33 x 153

# 4097

0,65x0,95

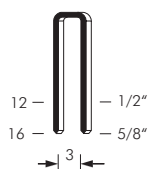

Gauge: 21  
Crown: .170" (3/16")

## LEÍRÁS

Kapcsok/rúd 125  
Felületkezelés galvanizált



**4097 PF**



Képkeret gyártás

100	<b>4097 PF</b>	12 ÷ 16	130	3,5 ÷ 6	0,65	200 x 33 x 150
-----	----------------	---------	-----	---------	------	----------------

Csapat- elnevezése	típus	használható méretek (mm)	tárkapacitás (db)	üzemi nyomás (bar)	súly (kg)	méretek (mm - H x Sz x M)
-----------------------	-------	-----------------------------	----------------------	-----------------------	--------------	------------------------------

**12.18 PF**

100	<b>12.18 PF</b>	18	100	4 ÷ 7	0,66	209 x 60 x 160
-----	-----------------	----	-----	-------	------	----------------

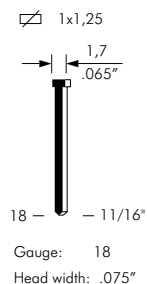

Képköret gyártás

**LEÍRÁS**

Fejes szeg/rúd	100
Felületkezelés	galvanizált

**ALKALMAZÁSOK**

Kép- és tükörkeret gyártás.

**VN11****VN11.15**

220	<b>VN11.15</b>	7 ÷ 15	220	5 ÷ 6,5	1,50	224 x 50 x 215
-----	----------------	--------	-----	---------	------	----------------

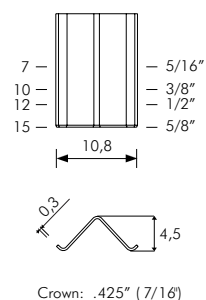

Képköret gyártás

**LEÍRÁS**

Kapcsok/rúd	200
Felületkezelés	fényes

**ALKALMAZÁSOK**

Kép- és fakeret gyártás.

# SR8

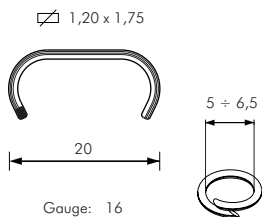

## LEÍRÁS

Gyűrűs kapcsok/rúd	50
Felületkezelés	galvanizált
Rendelésre	ömlesztett gyűrűk



Drótfonat rögzítés

<b>MAN.</b>	<b>G-7</b>	20	130	-	0,35	185 x 28 x 102
-------------	------------	----	-----	---	------	----------------

## ALKALMAZÁSOK

Kerítésépítés, zacskózárás, címkék, drótfonat rögzítés.

# HR22

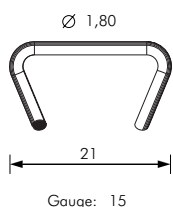

## LEÍRÁS

Gyűrűs kapcsok/rúd	ömlesztett gyűrűk
Felületkezelés	galvanizált
Rendelésre	tárazott gyűrűk



Zárt gyűrű



Ülésgyártás

<b>MAN.</b>	<b>HRP 773</b>	21	1	-	0,20	180 x 28 x 102
-------------	----------------	----	---	---	------	----------------

## ALKALMAZÁSOK

Autóülés gyártás.

Csapatot ellenőrzése	<b>típus</b>	használható méretek (mm)	tárkapacitás (db)	üzemi nyomás (bar)	súly (kg)	méretek (mm - H x Sz x M)
-------------------------	--------------	-----------------------------	----------------------	-----------------------	--------------	------------------------------

## GYŰRŰS KAPCSOK

# HR20



## HR20 M5

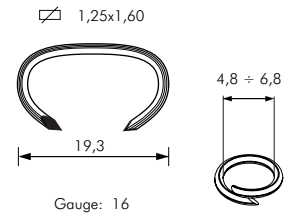

### LEÍRÁS

Gyűrűs kapcsok/rúd	72
Felületkezelés	rezezt felület
Rendelésre	galvanizált



Ülésgyártás

HR	<b>HR20 M5</b>	20	200	5 ÷ 7	1,50	198 x 89 x 354
----	----------------	----	-----	-------	------	----------------



## HR23 M8 HR23 L8 HR23 S5

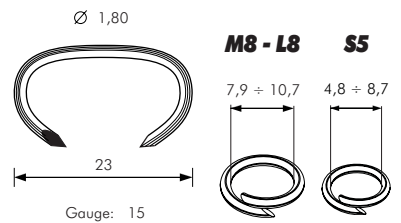

### LEÍRÁS

Gyűrűs kapcsok/rúd	100
Felületkezelés	galvanizált
Rendelésre	rezezt felület



HR23 M8 = 48 mm  
HR23 L8 = 56 mm  
HR23 S5 = 33 mm



Fémháló rögzítés

HR	<b>HR23 M8</b>	23	130	5 ÷ 7	1,45	198 x 89 x 354
	<b>HR23 L8</b>	23	130	5 ÷ 7	1,45	198 x 89 x 362
	<b>HR23 S5</b>	23	130	5 ÷ 7	1,45	198 x 89 x 340

### ALKALMAZÁSOK

Ülés- és matracgyártás, drótfonat rögzítés, drótfonat összekötés, zacskózárás, ketreckészítés, ágyrugók rögzítése.

# DK25

Géptípus elnevezése	típus	használható méretek (mm)	tárkapacitás (db)	üzemi nyomás (bar)	súly (kg)	méretek (mm - H x Sz x M)
------------------------	-------	-----------------------------	----------------------	-----------------------	--------------	------------------------------

## ALKALMAZÁSOK

Faanyag csomagolás.

## AZ ALÁBBI GÉPEKHEZ

### METAL (80 - 92)



### POLYMER (83P)



## LEÍRÁS

Korong/rúd 100



Faanyag csomagolás

<b>MINI</b>	<b>DK</b>	10 ÷ 16	-	5 ÷ 6,5	1,60	223 x 128 x 265
-------------	-----------	---------	---	---------	------	-----------------

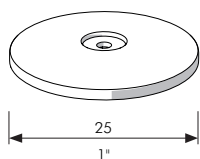



# M3PF

Csapatlak elnevezése	típus	használható méretek (mm)	tárkapacitás (db)	üzemi nyomás (bar)	súly (kg)	méretek (mm - H x Sz x M)
----------------------	-------	--------------------------	-------------------	--------------------	-----------	---------------------------

## ALKALMAZÁSOK

Festés.

## LEÍRÁS

Kapcsok/rúd	60
Felületkezelés	galvanizált



**M3.75 PF**  
**M3.75 PF1**



M3.75 PF = 58 ÷ 60 mm  
M3.75 PF1 = 48 ÷ 50 mm

840	M3.75 PF	75	90	5 ÷ 6	2,39	355 x 98 x 352
	M3.75 PF1	75	90	5 ÷ 6	2,39	355 x 98 x 352

1,60x1,90

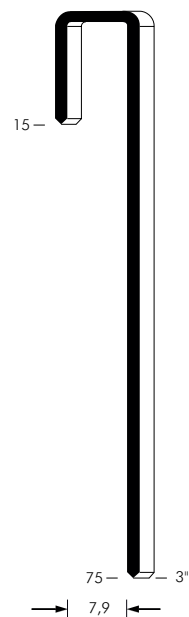

Gauge: 15  
Crown: .437" (7/16")

Csapat/ elnevezése	tipus	használható méretek (mm)	tárkapacitás (db)	üzemi nyomás (bar)	súly (kg)	méretek (mm - H x Sz x M)
-----------------------	-------	-----------------------------	----------------------	-----------------------	--------------	------------------------------

## ALKALMAZÁSOK

Élelmiszer csomagolás.

## LEÍRÁS

Kapcsok/rúd	50
Felületkezelés	alumínium



**HR-PS II**



Műanyag zacskó lezárás

<b>SPC</b>	<b>HR-PS II</b>	11 ÷ 13	150	-	6,00	415 x 162 x 765
------------	-----------------	---------	-----	---	------	-----------------

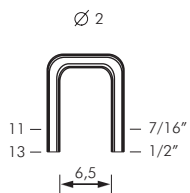

Gauge: 14  
Crown: .393" (3/8")



## SZEGEK

Síktáras szegek

Zsindelyezés

Műanyagkötésű dobtáras szegek 0°

Műanyagkötésű dobtáras szegek 16°

Drótkötésű dobtáras szegek 16°

EPAL szegek

Műanyagkötésű síktáras szegek 21°

Papírkötésű síktáras szegek 34°

Papír- és műanyagkötésű síktáras szegek 30°

# FN21

Céplési elnevezése	típus	használható méretek (mm)	tárkapacitás (db)	üzemi nyomás (bar)	súly (kg)	méretek (mm - H x Sz x M)
--------------------	-------	--------------------------	-------------------	--------------------	-----------	---------------------------

## LEÍRÁS

Szeg/rúd 38

Felület galvanizált

Rendelésre rozsdamentes

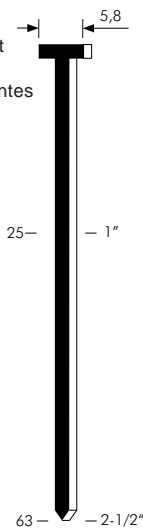

Ø 1,90x2,15

Gauge: 14

Head width: .228"



**TN.732**

# TN22

## LEÍRÁS

Szeg/rúd 37

Felület fényes

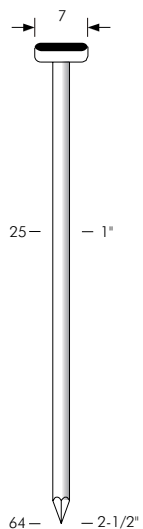

Ø 2,20

Gauge: 13,5

Shank dia: .086"

Head width: .275"



**TN.64**

740	<b>TN.732</b>	18 ÷ 32	80	5 ÷ 7,5	1,95	295 x 94 x 257
-----	---------------	---------	----	---------	------	----------------

840	<b>TN.64</b>	32 ÷ 64	80	5 ÷ 8,3	2,14	323 x 98 x 293
-----	--------------	---------	----	---------	------	----------------

## ALKALMAZÁSOK

Asztalok, ágyak, ülések, konyhabútorok és koporsók gyártása, kiállítási berendezések, fémlemezek rögzítése, parkettázás, előregyártott házak építése, ajtó és ablak gyártás.

Csapatást elnevezése	típus	használható méretek (mm)	tárkapacitás (db)	üzemi nyomás (bar)	súly (kg)	méretek (mm - H x Sz x M)
----------------------	-------	--------------------------	-------------------	--------------------	-----------	---------------------------

# TN22 Beton

## ALKALMAZÁSOK

Hordóabroncs, fémlemezek rögzítése, parkettázás, rögzítés betonhoz.



## TN.715 - TN.732



104 változat  
(bilincs rögzítés)

## LEÍRÁS

Szeg/rúd	40
Felületkezelés	edzett galvanizált

740	TN.715	13 ÷ 15	80	5 ÷ 7,5	1,95	295 x 94 x 257
	TN.732	18 ÷ 32	80	5 ÷ 7,5	1,95	295 x 94 x 257
	TN.732-104	18 ÷ 32	80	5 ÷ 7,5	1,95	295 x 94 x 261



## TN.64

840	TN.64	32 ÷ 64	80	5 ÷ 8,3	2,14	323 x 98 x 293
-----	-------	---------	----	---------	------	----------------

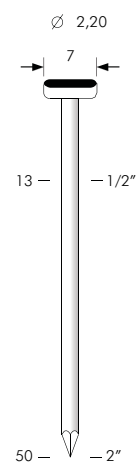

Gauge: 13,5  
Shank dia: .086"  
Head width: .275"

# ST15

Csapatás/ elnevezése	tipus	használható méretek (mm)	tárkapacitás (db)	üzemi nyomás (bar)	súly (kg)	méretek (mm - H x Sz x M)
-------------------------	-------	-----------------------------	----------------------	-----------------------	--------------	------------------------------

## ALKALMAZÁSOK

Szegély és burkolat rögzítés.

## LEÍRÁS

Szeg/rúd	50
Felületkezelés	edzett galvanizált



**ST15.50 A**

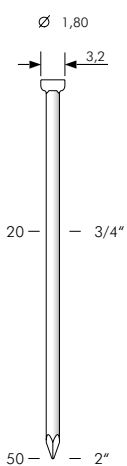

Gauge: 15  
 Shank dia: .071"  
 Head width: .126"

420	<b>ST15.50 A</b>	20 ÷ 50	73	5 ÷ 7,5	1,50	229 x 58 x 276
-----	------------------	---------	----	---------	------	----------------

Csapatot ellenőrzése	típus	anyagvastagság (mm)	használható méretek (mm)	tárkapacitás (db)	üzemi nyomás (bar)	súly (kg)	méretek (mm - H x Sz x M)
-------------------------	-------	------------------------	-----------------------------	----------------------	-----------------------	--------------	------------------------------

# RCNW 31

## ALKALMAZÁSOK

Zsindelyezés.

## LEÍRÁS

Szeg/tekercs	120
Felületkezelés	galvanizált
Rendelésre	tűzihorganyzott



## CN31.45

MORE	CN31.45	3,1	19 ÷ 45	120	5 ÷ 8	2,25	287 x 116 x 273
------	---------	-----	---------	-----	-------	------	-----------------

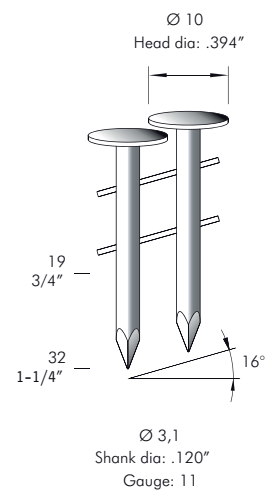

Kúpos tekerelés

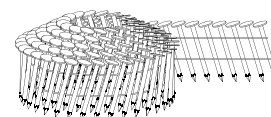

# CNP 18

Csapatás/ elnevezése	tipus	anyagvastagság (mm)	használható méretek (mm)	tárkapacitás (db)	üzemi nyomás (bar)	súly (kg)	méretek (mm - H x Sz x M)
-------------------------	-------	------------------------	-----------------------------	----------------------	-----------------------	--------------	------------------------------

## ALKALMAZÁSOK

Faladák, cipőgyártás,  
díszítések, parkettázás,  
bútorgyártás.

## LEÍRÁS

Szeg/tekercs	150
Felületkezelés	fényes
Rendelésre	galvanizált

Rendelésre



## CN21.32

Ø 4,5 ÷ Ø 5  
Head dia: .177 " ÷ .197 "

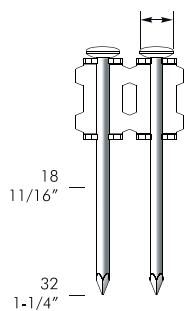

Ø 1,8  
Shank dia: .071 "  
Gauge: 15

Lapos tekercselés

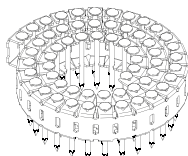

MORE	CN21.32	1,8	16 ÷ 32	150	5 ÷ 7	1,15	255 x 100 x 213
------	---------	-----	---------	-----	-------	------	-----------------



Csapatlét ellenőrzése	típus	anyagvastagság (mm)	használható méretek (mm)	tárkapacitás (db)	üzemi nyomás (bar)	súly (kg)	méretek (mm - H x Sz x M)
--------------------------	-------	------------------------	-----------------------------	----------------------	-----------------------	--------------	------------------------------



**CN21.32 A**

## ALKALMAZÁSOK

Faladák, cipőgyártás,  
díszítések, parkettázás,  
bútorgyártás.

MORE	CN21.32 A	2,03	16 ÷ 32	150	5 ÷ 7	1,15	255 x 100 x 213
------	-----------	------	---------	-----	-------	------	-----------------

## LEÍRÁS

Szeg/tekercs	150
Felületkezelés	fényes
Rendelésre	galvanizált

Rendelésre



**CN21.32 D1**



Fiókok készítése



Fiókok készítése

MORE	CN21.32 D1	2,03	16 ÷ 32	150	5 ÷ 7	1,33	274 x 100 x 238
------	------------	------	---------	-----	-------	------	-----------------

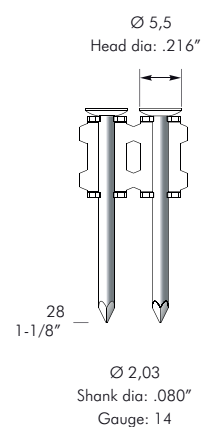

**CN21.32 CD1**



Fiókok készítése



Fiókok készítése

MORE	CN21.32 CD1	2,03	16 ÷ 32	150	5 ÷ 7	1,40	255 x 100 x 238
------	-------------	------	---------	-----	-------	------	-----------------

Lapos tekerceslés

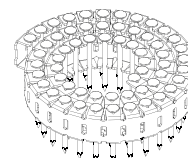

Céplési/ elnevezése	tipus	anyagvastagság (mm)	használható méretek (mm)	tárkapacitás (db)	üzemi nyomás (bar)	súly (kg)	méretek (mm - H x Sz x M)
------------------------	-------	------------------------	-----------------------------	----------------------	-----------------------	--------------	------------------------------

# CNP 203

## ALKALMAZÁSOK

Takaróelemek, parkettázás,  
lécezés, kerítésépítés,  
tetőlécezés, kültéri faburkolás,  
fadoboz gyártás.

## LEÍRÁS

Szeg/tekerics	175
Felületkezelés	rozsdamentes



## CN25.50

<b>MORE</b>	<b>CN25.50</b>	2,1 ÷ 2,3	32 ÷ 50	175	5 ÷ 8	2,00	305 x 128 x 285
-------------	----------------	-----------	---------	-----	-------	------	-----------------

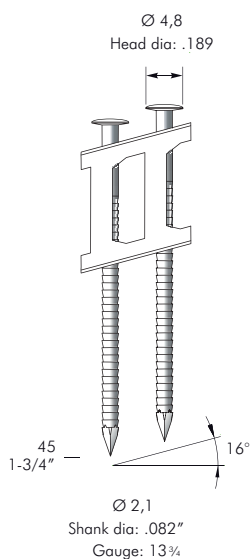

Lapos tekercselés

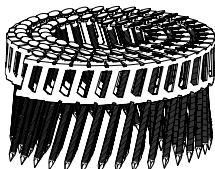

Cséplést elvezetés	típus	anyagvastagság (mm)	használható méretek (mm)	tárkapacitás (db)	üzemi nyomás (bar)	súly (kg)	méretek (mm - H x Sz x M)

MŰANYAGKÖTÉSŰ  
DOBTÁRAS SZEGEK 16°

# CNP 23



**CN25.50**

## ALKALMAZÁSOK

Takaróelemek, parkettázás,  
lécezés, kerítésépítés,  
tetőlécezés, kültéri faburkolás,  
fadoboz gyártás.

<b>MORE</b>	<b>CN25.50</b>	2,1 ÷ 2,3	32 ÷ 50	175	5 ÷ 8	2,00	305 x 128 x 285
-------------	----------------	-----------	---------	-----	-------	------	-----------------



**CN28.65**

## LEÍRÁS

Szeg/tekercs	175
Felületkezelés	rozsdamentes

<b>MORE</b>	<b>CN28.65</b>	2,3 ÷ 2,5	32 ÷ 65	175	5 ÷ 8	2,05	310 x 128 x 326
-------------	----------------	-----------	---------	-----	-------	------	-----------------

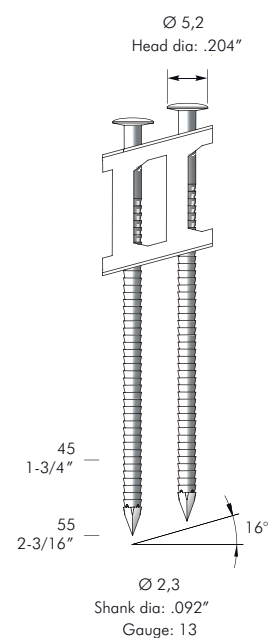

Lapos tekercselés

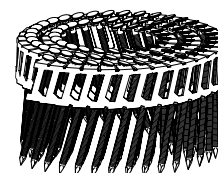

# CNP 25

Csapatás/ elnevezése	tipus	anyagvastagság (mm)	használható méretek (mm)	tárkapacitás (db)	üzemi nyomás (bar)	súly (kg)	méretek (mm - H x Sz x M)
-------------------------	-------	------------------------	-----------------------------	----------------------	-----------------------	--------------	------------------------------

## ALKALMAZÁSOK

Takaróelemek, parkettázás,  
lécezés, kerítésépítés,  
tetőlécezés, kültéri faburkolás,  
fadoboz gyártás.

## LEÍRÁS

Szeg/tekerics	175
Felületkezelés	rozsdamentes

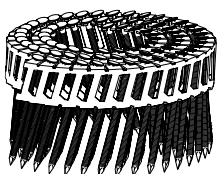
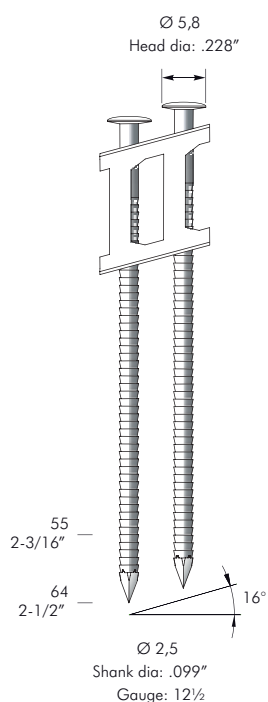

**CN28.65**

<b>MORE</b>	<b>CN28.65</b>	2,3 ÷ 2,5	32 ÷ 65	175	5 ÷ 8	2,05	310 x 128 x 326
-------------	----------------	-----------	---------	-----	-------	------	-----------------

Csapatot elvezetés	<b>típus</b>	anyagvastagság (mm)	használható méretek (mm)	tárolkapacitás (db)	üzemi nyomás (bar)	súly (kg)	méretek (mm - H x Sz x M)
-----------------------	--------------	------------------------	-----------------------------	------------------------	-----------------------	--------------	------------------------------

MŰANYAGKÖTÉSŰ  
DOBTÁRAS SZEGEK 16°

# CNP 40

## ALKALMAZÁSOK

Építőipar, fémlemezek  
(szeglemezek) rögzítése  
gerendákhoz és  
faszerkezetekhez.

## LEÍRÁS

Szeg/tekercs	100
Felületkezelés	galvanizált



## CNP33.65 MC

<b>MORE</b>	<b>CNP33.65 MC</b>	4	40 ÷ 65	100	5 ÷ 8	2,30	278 x 100 x 317
-------------	--------------------	---	---------	-----	-------	------	-----------------

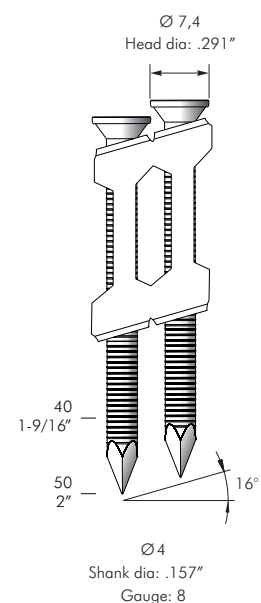

Lapos tekercselés

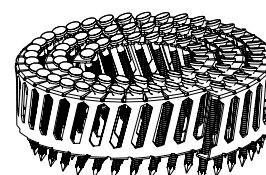

# CNW 21

Csapatás/ elnevezése	típus	anyagvastagság (mm)	használható méretek (mm)	tárkapacitás (db)	üzemi nyomás (bar)	súly (kg)	méretek (mm - H x Sz x M)
-------------------------	-------	------------------------	-----------------------------	----------------------	-----------------------	--------------	------------------------------

## ALKALMAZÁSOK

Takaróelemek, parkettázás,  
lécezés, kerítésépítés,  
tetőlécezés, kültéri faburkolás,  
fadoboz gyártás, raklapgyártás.

## LEÍRÁS

Szeg/tekercs	350
Felületkezelés	fényes
Rendelésre	galvanizált, rozsdamentes

Rendelésre



## CN25.50

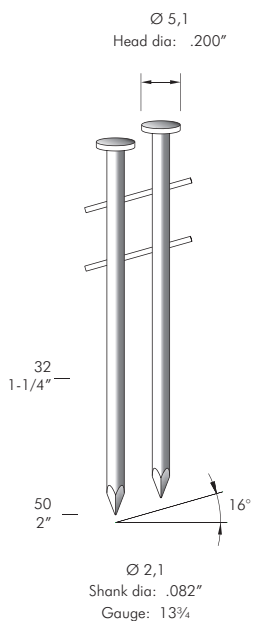

Kúpos tekercselés

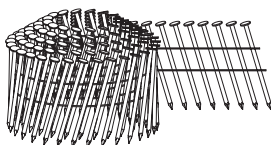

<b>MORE</b>	<b>CN25.50</b>	2,1 ÷ 2,3	32 ÷ 50	350	5 ÷ 8	2,00	305 x 128 x 285
-------------	----------------	-----------	---------	-----	-------	------	-----------------

Csapat- ellenőrzés	<b>típus</b>	anyagvastagság (mm)	használható méretek (mm)	tárkapacitás (db)	üzemi nyomás (bar)	súly (kg)	méretek (mm - H x Sz x M)
-----------------------	--------------	------------------------	-----------------------------	----------------------	-----------------------	--------------	------------------------------

**DRÓTKÖTÉSŰ  
DOBTÁRAS SZEGEK 16°**

# CNW 203



**CN23.57**

## ALKALMAZÁSOK

Takaróelemek, parkettázás, lécezés, kerítésépítés, tetőlécezés, kültéri faburkolás, fadoboz gyártás, raklapgyártás.

<b>MORE</b>	<b>CN23.57</b>	2,1 ÷ 2,3	25 ÷ 57	350	5 ÷ 8	2,67	310 x 132 x 285
-------------	----------------	-----------	---------	-----	-------	------	-----------------



**CN25.50**

## LEÍRÁS

Szeg/tekercs	350
Felületkezelés	fényes
Rendelésre	galvanizált, rozsdamentes, jumbo tekercs

Rendelésre



<b>MORE</b>	<b>CN25.50</b>	2,1 ÷ 2,3	32 ÷ 50	350	5 ÷ 8	2,00	305 x 128 x 285
-------------	----------------	-----------	---------	-----	-------	------	-----------------



**CN25.65**

<b>MORE</b>	<b>CN25.65</b>	2,1 ÷ 2,5	38 ÷ 65	350	5 ÷ 8	2,75	300 x 130 x 312
-------------	----------------	-----------	---------	-----	-------	------	-----------------

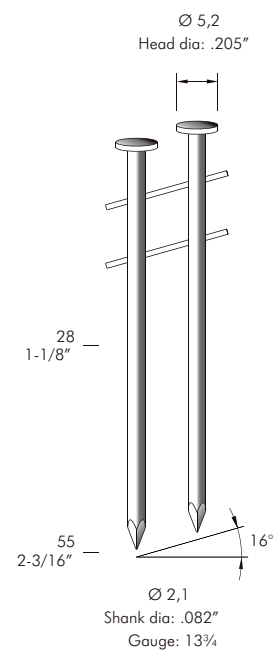

Lapos tekercselés



Céplési/ elnevezése	típus	anyagvastagság (mm)	használható méretek (mm)	tárkapacitás (db)	üzemi nyomás (bar)	súly (kg)	méretek (mm - H x Sz x M)
------------------------	-------	------------------------	-----------------------------	----------------------	-----------------------	--------------	------------------------------

# CNW 23

## ALKALMAZÁSOK

Takaróelemek, parkettázás,  
lécezés, kerítésépítés,  
tetőlécezés, kültéri faburkolás,  
fadoboz gyártás, raklapgyártás.



**CN23.57**

MORE	CN23.57	2,1 ÷ 2,3	25 ÷ 57	300	5 ÷ 8	2,67	310 x 132 x 285
------	---------	-----------	---------	-----	-------	------	-----------------

## LEÍRÁS

Szeg/tekercs 300  
Felületkezelés fényes  
Rendelésre galvanizált,  
rozsdamentes,  
jumbo tekercs

Rendelésre

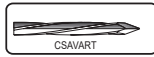

Ø 5,4 ÷ Ø 5,9  
Head dia: .212" ÷ .232"

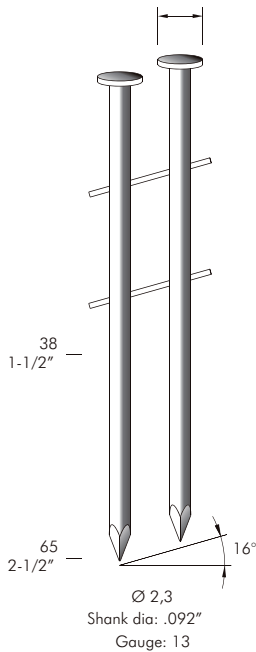

Lapos tekercselés

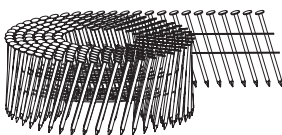

**CN25.65**

MORE	CN25.65	2,1 ÷ 2,5	38 ÷ 65	300	5 ÷ 8	2,75	300 x 130 x 312
------	---------	-----------	---------	-----	-------	------	-----------------



**CN28.65**

MORE	CN28.65	2,3 ÷ 2,5	32 ÷ 65	300	5 ÷ 8	2,05	310 x 128 x 326
------	---------	-----------	---------	-----	-------	------	-----------------



# CNW 25

## ALKALMAZÁSOK

Takaróelemek, parkettázás, lécezés, kerítésépítés, tetőlécezés, kültéri faburkolás, fadóboz gyártás, raklapgyártás.

## LEÍRÁS

Szeg/tekercs	300
Felületkezelés	fényes
Rendelésre	galvanizált, rozsdamentes, jumbo tekercs

Rendelésre



Csapatás elnevezése	típus	anyagvastagság (mm)	használható méretek (mm)	tárkapacitás (db)	üzemi nyomás (bar)	súly (kg)	méretek (mm - H x Sz x M)
---------------------	-------	---------------------	--------------------------	-------------------	--------------------	-----------	---------------------------



### CN25.65

<b>MORE</b>	<b>CN25.65</b>	2,1 ÷ 2,5	38 ÷ 65	300	5 ÷ 8	2,75	300 x 130 x 312
-------------	----------------	-----------	---------	-----	-------	------	-----------------



### CN28.65

<b>MORE</b>	<b>CN28.65</b>	2,3 ÷ 2,5	32 ÷ 65	300	5 ÷ 8	2,05	310 x 128 x 326
-------------	----------------	-----------	---------	-----	-------	------	-----------------



### CN29.70

<b>MORE</b>	<b>CN29.70</b>	2,5 ÷ 2,9	45 ÷ 70	300	5 ÷ 8	3,60	350 x 129 x 316
-------------	----------------	-----------	---------	-----	-------	------	-----------------



### CN33.83

<b>MORE</b>	<b>CN33.83</b>	2,5 ÷ 3,3	50 ÷ 83	225 ÷ 250	5 ÷ 8	3,90	350 x 132 x 364
-------------	----------------	-----------	---------	-----------	-------	------	-----------------

Ø 6,2  
Head dia: .244"

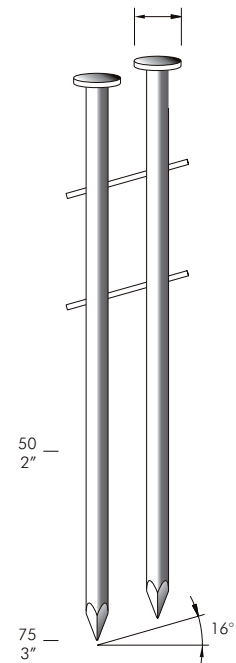

Ø 2,5  
Shank dia: .099"  
Gauge: 12½

Lapos tekercselés



# CNW 28

Céplési/ elnevezése	tipus	anyagvastagság (mm)	használható méretek (mm)	tárkapacitás (db)	üzemi nyomás (bar)	súly (kg)	méretek (mm - H x Sz x M)
---------------------	-------	---------------------	--------------------------	-------------------	--------------------	-----------	---------------------------

## ALKALMAZÁSOK

Takaróelemek, parkettázás, lécezés, kerítésépítés, faszindely és ház, kültéri faburkolás, raklapgyártás.

## LEÍRÁS

Szeg/tekercs	225 ÷ 250
Felületkezelés	fényes
Rendelésre	galvanizált, rozsdamentes, jumbo tekercs

Rendelésre



## CN29.70

<b>MORE</b>	<b>CN29.70</b>	2,5 ÷ 2,9	45 ÷ 70	225 ÷ 250	5 ÷ 8	3,60	350 x 129 x 316
-------------	----------------	-----------	---------	-----------	-------	------	-----------------



## CN33.83

<b>MORE</b>	<b>CN33.83</b>	2,5 ÷ 3,3	50 ÷ 83	225 ÷ 250	5 ÷ 8	3,90	350 x 132 x 364
-------------	----------------	-----------	---------	-----------	-------	------	-----------------

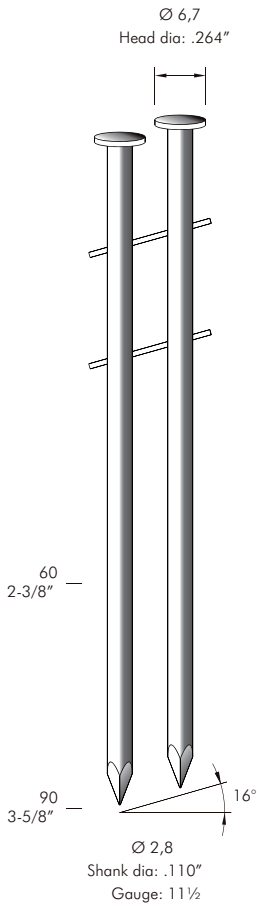

Lapos tekercselés



## CN33.90

<b>MORE</b>	<b>CN33.90</b>	2,5 ÷ 3,3	45 ÷ 90	225 ÷ 250	5 ÷ 8	3,50	388 x 145 x 370
-------------	----------------	-----------	---------	-----------	-------	------	-----------------

Csapat- ellenőrzés	<b>típus</b>	anyagvastagság (mm)	használható méretek (mm)	tárkapacitás (db)	üzemi nyomás (bar)	súly (kg)	méretek (mm - H x Sz x M)
-----------------------	--------------	------------------------	-----------------------------	----------------------	-----------------------	--------------	------------------------------

**DRÓTKÖTÉSŰ  
DOBTÁRAS SZEGEK 16°**

# CNW 31



## CN33.83

<b>MORE</b>	<b>CN33.83</b>	2,5 ÷ 3,3	50 ÷ 83	225	5 ÷ 8	3,90	350 x 132 x 364
-------------	----------------	-----------	---------	-----	-------	------	-----------------



## CN33.90

<b>MORE</b>	<b>CN33.90</b>	2,5 ÷ 3,3	45 ÷ 90	225	5 ÷ 8	3,50	388 x 145 x 370
-------------	----------------	-----------	---------	-----	-------	------	-----------------



## CN38.100



## CN38.130

<b>MORE</b>	<b>CN38.100</b>	2,8 ÷ 3,8	57 ÷ 100	225	5 ÷ 8	5,25	338 x 153 x 418
	<b>CN38.130</b>	3,1 ÷ 3,8	75 ÷ 130	225	5 ÷ 8	5,80	338 x 153 x 479

### ALKALMAZÁSOK

Takaróelemek, kerítésépítés,  
fadoboz gyártás, raklapgyártás,  
fadobozok készítése, fazsindely  
és ház.

### LEÍRÁS

Szeg/tekercs	225
Felületkezelés	fényes
Rendelésre	galvanizált, rozsdamentes, jumbo tekercs

Rendelésre

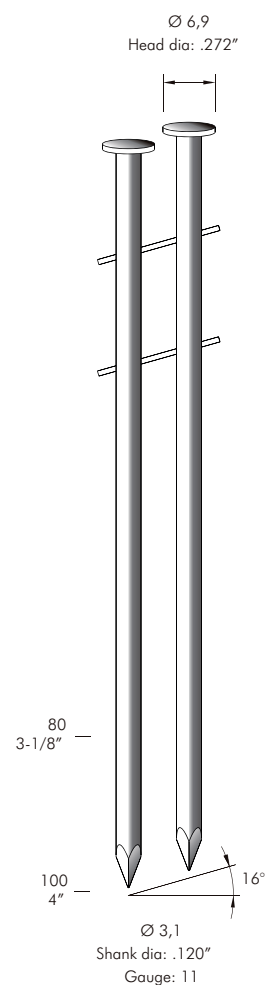

Lapos tekercselés



Céplési/ elnevezése	tipus	anyagvastagság (mm)	használható méretek (mm)	tárkapacitás (db)	üzemi nyomás (bar)	súly (kg)	méretek (mm - H x Sz x M)
------------------------	-------	------------------------	-----------------------------	----------------------	-----------------------	--------------	------------------------------

# CNW 34

## ALKALMAZÁSOK

Takaróelemek, kerítésépítés, fadoboz gyártás, raklapgyártás, fadobozok készítése, faszindely és ház.

## LEÍRÁS

Szeg/tekercs	150
Felületkezelés	fényes
Rendelésre	galvanizált

Rendelésre



**CN38.100**

<b>MORE</b>	<b>CN38.100</b>	2,8 ÷ 3,8	57 ÷ 100	150	5 ÷ 8	5,25	338 x 153 x 418
-------------	-----------------	-----------	----------	-----	-------	------	-----------------

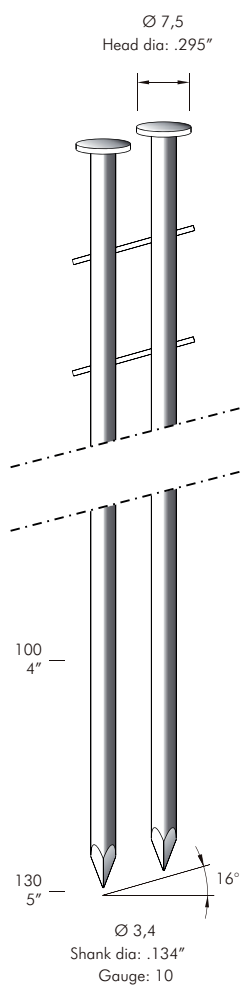

Lapos tekercselés

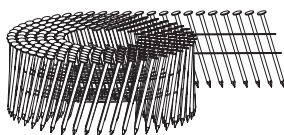

**CN38.130**

<b>MORE</b>	<b>CN38.130</b>	3,1 ÷ 3,8	75 ÷ 130	150	5 ÷ 8	5,80	338 x 153 x 479
-------------	-----------------	-----------	----------	-----	-------	------	-----------------

Csapat- ellenőrzése	<b>típus</b>	anyagvastagság (mm)	használható méretek (mm)	tárolkapacitás (db)	üzemi nyomás (bar)	súly (kg)	méretek (mm - H x Sz x M)
------------------------	--------------	------------------------	-----------------------------	------------------------	-----------------------	--------------	------------------------------

**DRÓTKÖTÉSŰ  
DOBTÁRAS SZEGEK 16°**

# CNW 38



**CN38.100**

<b>MORE</b>	<b>CN38.100</b>	2,8 ÷ 3,8	57 ÷ 100	125	5 ÷ 8	5,25	338 x 153 x 418
-------------	-----------------	-----------	----------	-----	-------	------	-----------------



**CN38.130**

<b>MORE</b>	<b>CN38.130</b>	3,1 ÷ 3,8	75 ÷ 130	125	5 ÷ 8	5,80	338 x 153 x 479
-------------	-----------------	-----------	----------	-----	-------	------	-----------------

## ALKALMAZÁSOK

Takaróelemek, kerítésépítés,  
fadoboz gyártás, raklapgyártás,  
fadobozok készítése, faszindely  
és ház.

## LEÍRÁS

Szeg/tekercs	125
Felületkezelés	fényes
Rendelésre	galvanizált

Rendelésre

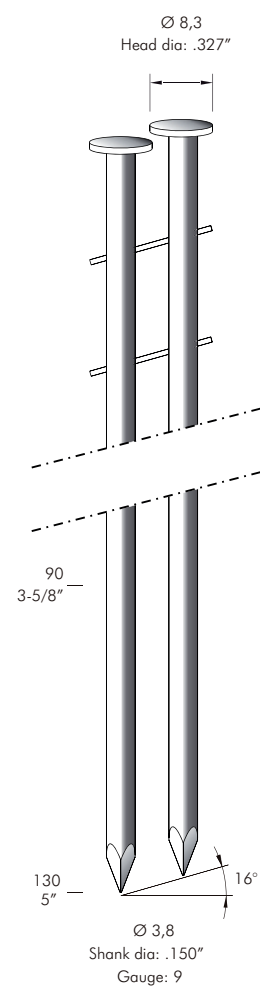

Lapos tekercselés



Céplési/ elnevezése	tipus	anyagvastagság (mm)	használható méretek (mm)	tárkapacitás (db)	üzemi nyomás (bar)	súly (kg)	méretek (mm - H x Sz x M)
---------------------	-------	---------------------	--------------------------	-------------------	--------------------	-----------	---------------------------

# CNWE 28

## ALKALMAZÁSOK

Raklap gyártás és javítás.

## LEÍRÁS

Szeg/tekercs	250
Felületkezelés	fényes



## CN29.70

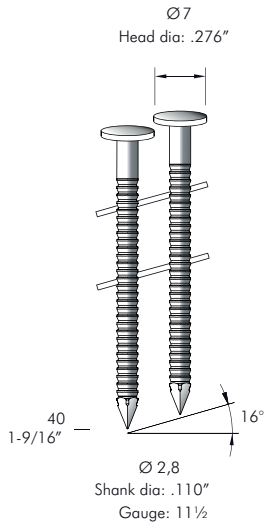

<b>MORE</b>	<b>CN29.70</b>	2,8	40 ÷ 70	250	5 ÷ 8	3,60	350 x 129 x 316
-------------	----------------	-----	---------	-----	-------	------	-----------------

Lapos tekerelés



Csapat- elnevezése	típus	anyagvastagság (mm)	használható méretek (mm)	tárkapacitás (db)	üzemi nyomás (bar)	súly (kg)	méretek (mm - H x Sz x M)
-----------------------	-------	------------------------	-----------------------------	----------------------	-----------------------	--------------	------------------------------

# CNWE 33

## ALKALMAZÁSOK

Raklap gyártás és javítás.

## LEÍRÁS

Szeg/tekercs	180
Felületkezelés	fényes



## CN38.100 EPAL

MORE	CN38.100 EPAL	3,3	57 ÷ 100	180	5 ÷ 8	5,25	338 x 153 x 418
------	---------------	-----	----------	-----	-------	------	-----------------

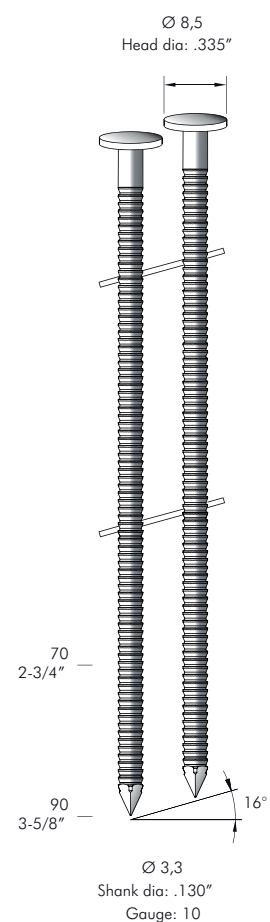

Lapos tekercselés

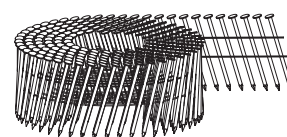

Céplési/ elnevezése	tipus	anyagvastagság (mm)	használható méretek (mm)	tárkapacitás (db)	üzemi nyomás (bar)	súly (kg)	méretek (mm - H x Sz x M)
------------------------	-------	------------------------	-----------------------------	----------------------	-----------------------	--------------	------------------------------

# SNPA-28

## ALKALMAZÁSOK

Keretkészítés, takaróelemek, parkettázás, lécezés, kültéri faburkolás, raklapgyártás, fadóbozok készítése, faszindely és ház.

## LEÍRÁS

Szeg/síktáras	25
Felületkezelés	fényes
Rendelésre	galvanizált

Rendelésre

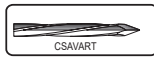

**SN22.100**

Műanyagkötésű  
síktáras szegek

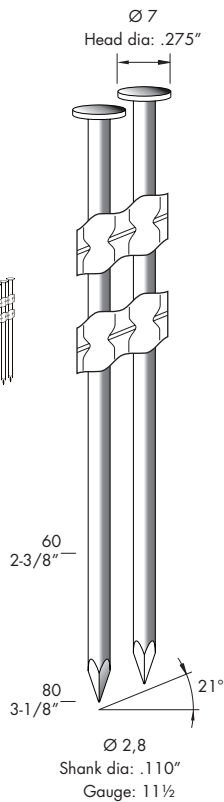
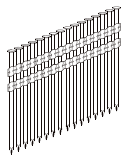

MORE	SN22.100	2,8 ÷ 3,4	50 ÷ 100	60	5 ÷ 8	3,60	549 x 139 x 375
------	----------	-----------	----------	----	-------	------	-----------------



Csapat- elvezetés	<b>típus</b>	anyagvastagság (mm)	használható méretek (mm)	tárkapacitás (db)	üzemi nyomás (bar)	súly (kg)	méretek (mm - H x Sz x M)
----------------------	--------------	------------------------	-----------------------------	----------------------	-----------------------	--------------	------------------------------

MŰANYAGKÖTÉSŰ  
SÍKTÁRAS SZEGEK 21°

# SNPA-31

## ALKALMAZÁSOK

Keretkészítés, takaróelemek,  
parkettázás, lécezés, kültéri  
faburkolás, raklapgyártás,  
fadobozok készítése, fazsindely  
és ház.

## LEÍRÁS

Szeg/síktáras	25
Felületkezelés	fényes
Rendelésre	galvanizált

Rendelésre



**SN22.100**

<b>MORE</b>	<b>SN22.100</b>	2,8 ÷ 3,4	50 ÷ 100	60	5 ÷ 8	3,60	549 x 139 x 375
-------------	-----------------	-----------	----------	----	-------	------	-----------------

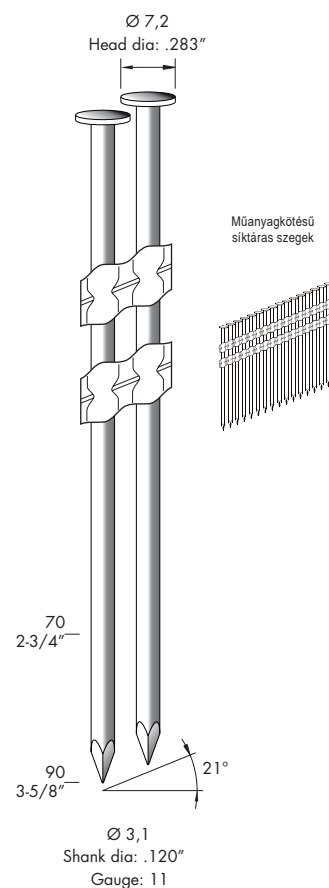

Céplési/ elnevezése	tipus	anyagvastagság (mm)	használható méretek (mm)	tárkapacitás (db)	üzemi nyomás (bar)	súly (kg)	méretek (mm - H x Sz x M)
------------------------	-------	------------------------	-----------------------------	----------------------	-----------------------	--------------	------------------------------

# SNPA-34

## ALKALMAZÁSOK

Keretkészítés, takaróelemek, parkettázás, lécezés, kültéri faburkolás, raklapgyártás, fadóbozok készítése, faszindely és ház.

## LEÍRÁS

Szeg/síktáras	25
Felületkezelés	fényes
Rendelésre	galvanizált
Rendelésre	



**SN22.100**

Műanyagkötésű  
síktáras szegek

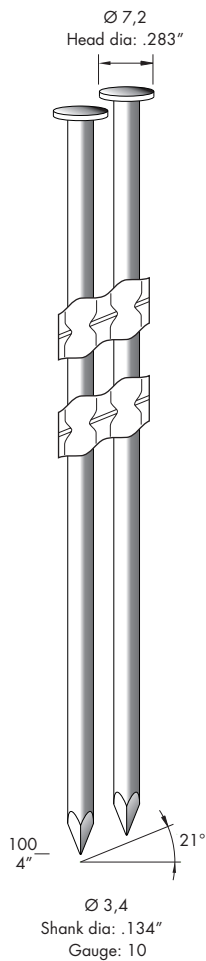

MORE	SN22.100	2,8 ÷ 3,4	50 ÷ 100	60	5 ÷ 8	3,60	549 x 139 x 375
------	----------	-----------	----------	----	-------	------	-----------------

Csapat- ellenőrzés	típus	anyagvastagság (mm)	használható méretek (mm)	tárkapacitás (db)	üzemi nyomás (bar)	súly (kg)	méretek (mm - H x Sz x M)
-----------------------	-------	------------------------	-----------------------------	----------------------	-----------------------	--------------	------------------------------

MŰANYAGKÖTÉSŰ  
SÍKTÁRAS SZEGEK 21°

# SNPA-38



## SN22.130

MORE	SN22.130	3,8 ÷ 4,2	90 ÷ 130	60	5 ÷ 8	6,00	550 x 174 x 430
------	----------	-----------	----------	----	-------	------	-----------------

### ALKALMAZÁSOK

Keretkészítés, takaróelemek, parkettázás, lécezés, kültéri faburkolás, raklapgyártás, fadobozok készítése, faszindely és ház.

### LEÍRÁS

Szeg/síktáras	25
Felületkezelés	fényes
Rendelésre	galvanizált
Rendelésre	



## SN22.160

MORE	SN22.160	3,8 ÷ 4,6	100 ÷ 160	60	5 ÷ 8	6,90	568 x 180 x 548
------	----------	-----------	-----------	----	-------	------	-----------------

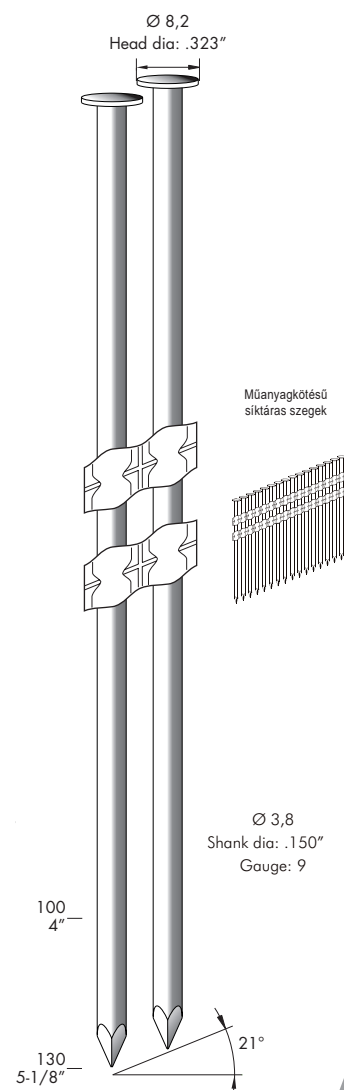

Céplést elnevezése	típus	anyagvastagság (mm)	használható méretek (mm)	tárkapacitás (db)	üzemi nyomás (bar)	súly (kg)	méretek (mm - H x Sz x M)
-----------------------	-------	------------------------	-----------------------------	----------------------	-----------------------	--------------	------------------------------

# SNPA-42

## ALKALMAZÁSOK

Keretkészítés, takaróelemek, parkettázás, lécezés, kültéri faburkolás, raklapgyártás, fadobozok készítése, fazsindely és ház.

## LEÍRÁS

Szeg/síktáras	20
Felületkezelés	fényes
Rendelésre	galvanizált
Rendelésre	



## SN22.130

MORE	SN22.130	3,8 ÷ 4,2	90 ÷ 130	50	5 ÷ 8	6,00	550 x 174 x 430
------	----------	-----------	----------	----	-------	------	-----------------

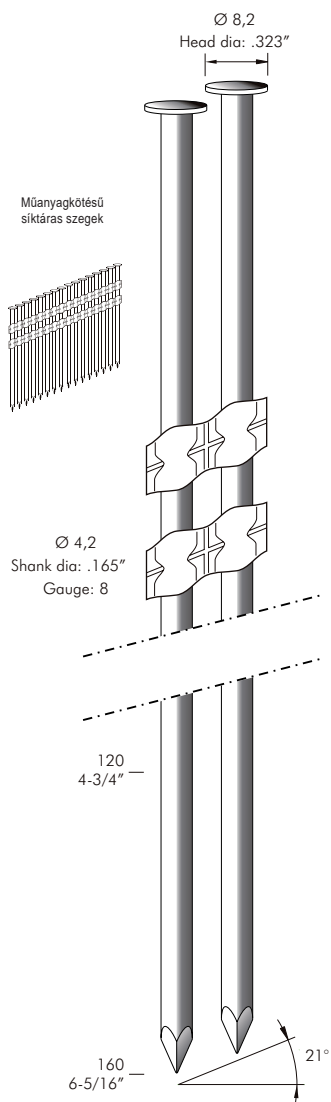

## SN22.160

MORE	SN22.160	3,8 ÷ 4,6	100 ÷ 160	50	5 ÷ 8	6,90	568 x 180 x 548
------	----------	-----------	-----------	----	-------	------	-----------------

Csapat- elvezetés	<b>típus</b>	anyagvastagság (mm)	használható méretek (mm)	tárolkapacitás (db)	üzemi nyomás (bar)	súly (kg)	méretek (mm - H x Sz x M)
----------------------	--------------	------------------------	-----------------------------	------------------------	-----------------------	--------------	------------------------------

MŰANYAGKÖTÉSŰ  
SÍKTÁRAS SZEGEK 21°

# SNPA-46



## SN22.160

<b>MORE</b>	<b>SN22.160</b>	3,8 ÷ 4,6	100 ÷ 160	50	5 ÷ 8	6,90	568 x 180 x 548
-------------	-----------------	-----------	-----------	----	-------	------	-----------------

### ALKALMAZÁSOK

Keretkészítés, takaróelemek, parkettázás, lécezés, kültéri faburkolás, raklapgyártás, fadobozok készítése, fazsindely és ház.

### LEÍRÁS

Szeg/síktáras	22
Felületkezelés	fényes
Rendelésre	galvanizált

Rendelésre

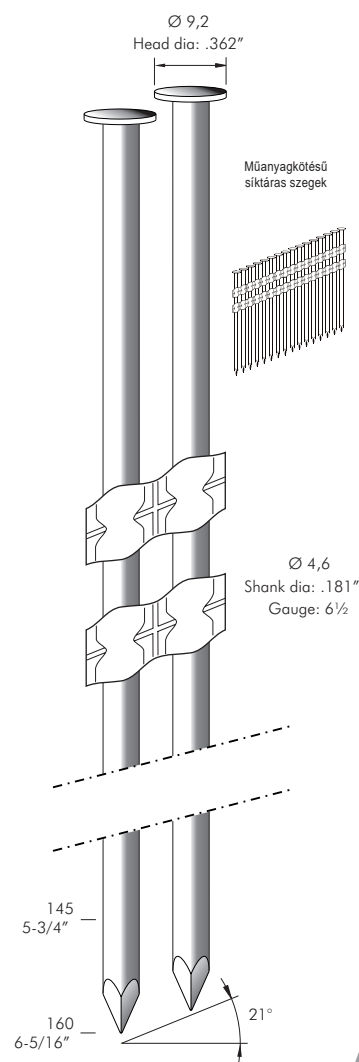

Céplést elnevezése	tipus	anyagvastagság (mm)	használatos méretek (mm)	tárkapacitás (db)	Lövések száma gázpatrononként	súly (kg)	Lövések száma feltöltött akkumulátoronként	méretek (mm - H x Sz x M)
-----------------------	-------	------------------------	-----------------------------	----------------------	----------------------------------	--------------	--	------------------------------

# SNPB-28

## ALKALMAZÁSOK

Keretkészítés, takaróelemek,  
parkettázás, lécezés, kültéri  
faburkolás, raklapgyártás,  
fadobozok készítése, faszindely  
és ház.

## LEÍRÁS

Szeg/síktáras	40
Felületkezelés	fényes
Rendelésre	galvanizált



**GSN34.90**

Ø 7,4  
Head dia: .291"

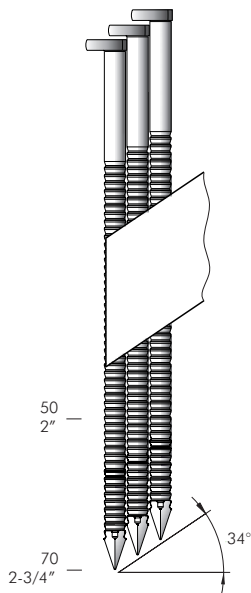

Ø 2,8  
Shank dia: .110"  
Gauge: 11½

<b>MORE</b>	<b>GSN34.90</b>	2,8 ÷ 3,3	50 ÷ 90	60	1200	3,42	4500	374 x 108 x 378
-------------	-----------------	-----------	---------	----	------	------	------	-----------------

Csapatlét ellenőrzése	<b>tipus</b>	anyagvastagság (mm)	használható méretek (mm)	tárolkapacitás (db)	Lövések száma gázpatrononként	súly (kg)	Lövések száma feltöltött akkumulátoronként	méretek (mm - H x Sz x M)
--------------------------	--------------	------------------------	-----------------------------	------------------------	----------------------------------	--------------	--	------------------------------

PAPÍRKÖTÉSŰ  
SÍKTÁRAS SZEGEK 34°

# SNPB-31

## ALKALMAZÁSOK

Keretkészítés, takaróelemek,  
parkettázás, lécezés, kültéri  
faburkolás, raklapgyártás,  
fadobozok készítése, faszindely  
és ház.

## LEÍRÁS

Szeg/síktáras	40
Felületkezelés	fényes
Rendelésre	galvanizált



**GSN34.90**

<b>MORE</b>	<b>GSN34.90</b>	2,8 ÷ 3,3	50 ÷ 90	60	1200	3,42	4500	374 x 108 x 378
-------------	-----------------	-----------	---------	----	------	------	------	-----------------

Ø 7,4  
Head dia: .291"

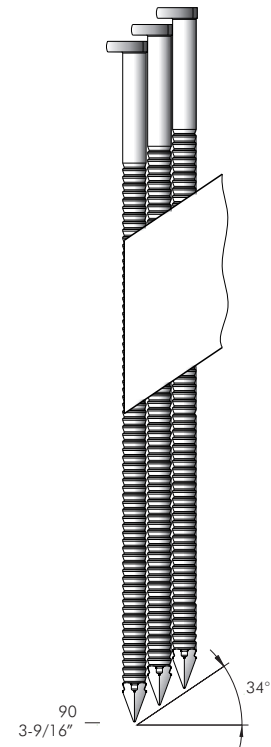

Ø 3,1  
Shank dia : .120"  
Gauge: 11

Géptípus elnevezése	tipus	anyagvastagság (mm)	használható méretek (mm)	tárkapacitás (db)	üzemi nyomás (bar)	súly (kg)	méretek (mm - H x Sz x M)
------------------------	-------	------------------------	-----------------------------	----------------------	-----------------------	--------------	------------------------------

# SNPB-40

## ALKALMAZÁSOK

Építőipar, fémlemez  
(szeglemez) rögzítése  
gerendákhoz és  
faszerkezetekhez.

## LEÍRÁS

Szeg/síktáras 20  
Felületkezelés galvanizált



## SN34.65 MC

MORE	SN34.65 MC	3,3 ÷ 4,1	38 ÷ 64	30	5 ÷ 8,3	2,68	350 x 110 x 359
------	------------	-----------	---------	----	---------	------	-----------------

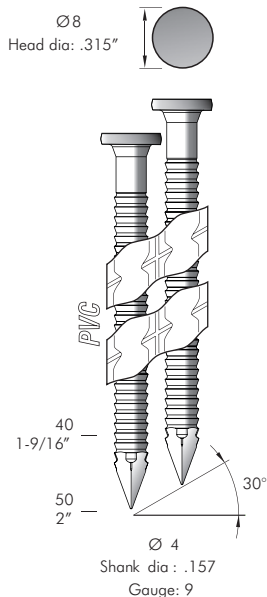
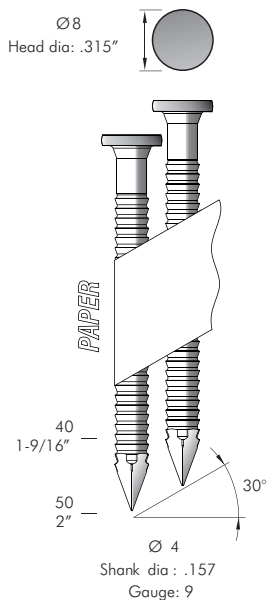

Géptípus elnevezése	tipus	anyagvastagság (mm)	használható méretek (mm)	tárkapacitás (db)	Lövések száma gázpatrononként	súly (kg)	Lövések száma feltöltött akkumulátoronként	méretek (mm - H x Sz x M)
------------------------	-------	------------------------	-----------------------------	----------------------	----------------------------------	--------------	--	------------------------------



## GSN34.65 MC

MORE	GSN34.65 MC	3,3 ÷ 4,3	38 ÷ 64	30	1200	3,80	5200	355 x 108 x 393
------	-------------	-----------	---------	----	------	------	------	-----------------





MŰANYAG KAPCSOK ÉS SZEGEK

# MŰANYAG KAPCSOK ÉS SZEGEK

# 81P

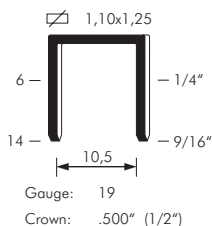

## ALKALMAZÁSOK

Épületfa csomagolás, épületfa címkézés, hajóépítés, koporsó bélelés, ajtók, fémdetektorok, bútorok, üveggyapot rögzítés, kárpitosipar, burkolatok közötti szigetelés. Felhasználható minden alkalmazási területen, ahol a fémkapcsok felsértenék az adott felületet, illetve ott, ahol a rögzítőelemek elmozdulásának megakadályozására van szükség.

## LEÍRÁS

Kapcsok/rúd 70  
Anyag műanyag  
Rendelésre barna, mahagóni, szürke

Céplést elnevezése	tipus	használható méretek (mm)	tárkapacitás (db)	üzemi nyomás (bar)	súly (kg)	méretek (mm - H x Sz x M)
--------------------	-------	--------------------------	-------------------	--------------------	-----------	---------------------------



**81P**

**81P CL**



S változat

MINI	<b>81P</b>	6 ÷ 16	90	4 ÷ 6	0,90	223 x 43 x 148
	<b>81P S</b>	6 ÷ 16	90	4 ÷ 6	0,90	223 x 43 x 153
	<b>81P CL</b>	6 ÷ 16	170	4 ÷ 6	1,10	357 x 43 x 148
	<b>81P SCL</b>	6 ÷ 16	170	4 ÷ 6	1,10	357 x 43 x 153



**CT6000P**



**G11P-S05**

MAN.	<b>CT6000P</b>	6 ÷ 14	70	-	0,87	190 x 29 x 173
	<b>G11P-S05</b>	6 ÷ 10	140	-	0,90	305 x 40 x 56

# 81P BM

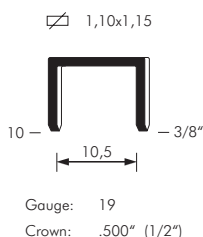

## ALKALMAZÁSOK

Gumi újrafutózás.

## LEÍRÁS

Kapcsok/rúd 71  
Anyag fekete műanyag



**81P**



Gumi újrafutózás



S változat

MINI	<b>81P</b>	6 ÷ 16	90	4 ÷ 6	0,90	223 x 43 x 148
	<b>81P S</b>	6 ÷ 16	90	4 ÷ 6	0,90	223 x 43 x 153

Csapat- ellenőrzés	típus	használható méretek (mm)	tárkapacitás (db)	üzemi nyomás (bar)	súly (kg)	méretek (mm - H x Sz x M)
-----------------------	-------	-----------------------------	----------------------	-----------------------	--------------	------------------------------

**82P****82P CL**

S változat

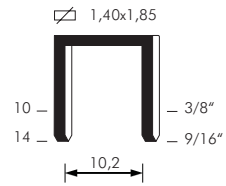
**82P**

Gauge: 16  
Crown: .512" (1/2")

**ALKALMAZÁSOK**

Épületfa csomagolás, épületfa címkézés, hajóépítés, koporsó bélés, ajtók, fémdetektorok, bútorok, üvegyapot rögzítés, kárpitosipar, burkolatok közötti szigetelés. Felhasználható minden alkalmazási területen, ahol a fémkapcsok felsértenék az adott felületet, illetve ott, ahol a rögzítőelemek elmozdulásának megakadályozására van szükség.

**LEÍRÁS**

Kapcsok/rúd	60
Anyag	műanyag
Rendelésre	barna, mahagóni, szürke

MINI	típus	használható méretek (mm)	tárkapacitás (db)	üzemi nyomás (bar)	súly (kg)	méretek (mm - H x Sz x M)
	<b>82P</b>	6 ÷ 16	60	4 ÷ 6	0,90	223 x 43 x 148
	<b>82P S</b>	6 ÷ 16	60	4 ÷ 6	0,90	223 x 43 x 153
	<b>82P CL</b>	6 ÷ 16	120	4 ÷ 6	1,10	357 x 43 x 148
	<b>82P SCL</b>	6 ÷ 16	120	4 ÷ 6	1,10	357 x 43 x 153

**G-3PS**

MINI	típus	használható méretek (mm)	tárkapacitás (db)	üzemi nyomás (bar)	súly (kg)	méretek (mm - H x Sz x M)
	<b>G-3PS</b>	10	100	-	0,87	303 x 36 x 62

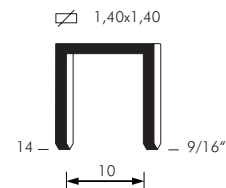
**82P BM**

Gauge: 16  
Crown: .504" (1/2")

**ALKALMAZÁSOK**

Gumi újrafutózás.

**LEÍRÁS**

Kapcsok/rúd	60
Anyag	fekete műanyag

**82P CL**

Gumi újrafutózás



S változat

MINI	típus	használható méretek (mm)	tárkapacitás (db)	üzemi nyomás (bar)	súly (kg)	méretek (mm - H x Sz x M)
	<b>82P CL</b>	6 ÷ 16	120	4 ÷ 6	1,10	357 x 43 x 148
	<b>82P SCL</b>	6 ÷ 16	120	4 ÷ 6	1,10	357 x 43 x 153

# 83P

## ALKALMAZÁSOK

Épületfa csomagolás, épületfa címkézés, hajóépítés, koporsó bélelés, ajtók, fémdetektorok, bútorok, üveggyapot rögzítés, kárpitosipar, burkolatok közötti szigetelés. Felhasználható minden alkalmazási területen, ahol a fémkapcsok felsértenék az adott felületet, illetve ott, ahol a rögzítőelemek elmozdulásának megakadályozására van szükség.

## LEÍRÁS

Kapcsok/rúd 70  
 Anyag műanyag

Géptípus elnevezése	típus	használható méretek (mm)	tárkapacitás (db)	üzemi nyomás (bar)	súly (kg)	méretek (mm - H x Sz x M)
---------------------	-------	--------------------------	-------------------	--------------------	-----------	---------------------------



**83P**



S változat

MINI	83P	6 ÷ 16	80	4 ÷ 6	0,90	243 x 43 x 148
	83PS	6 ÷ 16	80	4 ÷ 6	0,90	223 x 43 x 153



**83P.215**



V változat

220	83P.215	10 ÷ 15	80	5 ÷ 6,5	1,11	244 x 50 x 204
	83P.215 V	10 ÷ 15	80	5 ÷ 6,5	1,22	244 x 50 x 223



**G-3PS**

MAN.	G-3PS	11	120	-	0,87	303 x 36 x 62
------	-------	----	-----	---	------	---------------

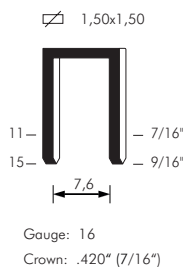

Csapat-ellenőrzés	típus	használható méretek (mm)	tárkapacitás (db)	üzemi nyomás (bar)	súly (kg)	méretek (mm - H x Sz x M)
-------------------	-------	--------------------------	-------------------	--------------------	-----------	---------------------------

## MŰANYAG KAPCSOK ÉS SZEGEK

# Pins IP



## RI.25 P

MINI	RI.25 P	11 ÷ 25	100	5 ÷ 7	1,07	219 x 43 x 186
------	---------	---------	-----	-------	------	----------------

### LEÍRÁS

Tűszeg/rúd	50
Anyag	műanyag
Rendelésre	barna, mahagóni, szürke

☒ 1,15x1,15

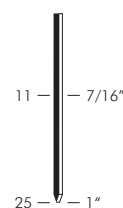

Gauge: 18

# Pins 14P

### ALKALMAZÁSOK

Elemek összeállítása, ragasztás, hajóépítés, bútorok és szekrények, hangszerek, koporsók. Felhasználható minden alkalmazási területen, ahol a fémkapcsok felsértenék az adott felületet, illetve ott, ahol a rögzítőelemek elmozdulásának megakadályozására van szükség.



## R14.25 P

MINI	R14.25 P	11 ÷ 25	80	5 ÷ 7	1,07	219 x 43 x 186
------	----------	---------	----	-------	------	----------------

☒ 1,40x1,50

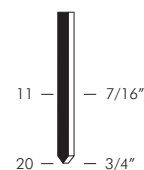

Gauge: 16

Céplést elnevezése	tipus	használható méretek (mm)	tárkapacitás (db)	üzemi nyomás (bar)	súly (kg)	méretek (mm - H x Sz x M)
-----------------------	-------	-----------------------------	----------------------	-----------------------	--------------	------------------------------

# Brads 12P

## ALKALMAZÁSOK

Bútor- és szekrény gyártás, ajtó- és ablakok gyártás, hajóépítés, kárpitosipar, koporsó bélelés, hangszerek, ragasztás. Felhasználható minden alkalmazási területen, ahol a fémkapcsok felsértenék az adott felületet, illetve ott, ahol a rögzítőelemek elmozdulásának megakadályozására van szükség.



**12P.25**

<b>MINI</b>	<b>12P.25</b>	10 ÷ 28	100	4,5 ÷ 6	1,04	226 x 43 x 162
-------------	---------------	---------	-----	---------	------	----------------



## LEÍRÁS

Fejes szeg/rúd	50
Anyag	műanyag
Rendelésre	barna, mahagóni, szürke



**12P.25 CL4**

<b>220</b>	<b>12P.25 CL4</b>	12 ÷ 25	210	5 ÷ 7	1,59	365 x 50 x 116
------------	-------------------	---------	-----	-------	------	----------------

1,15x1,15

2,1

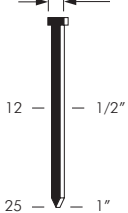

Gauge: 18

Head width: .082"

Csapat- ellenőrzése	típus	használható méretek (mm)	tárkapacitás (db)	üzemi nyomás (bar)	súly (kg)	méretek (mm - H x Sz x M)
------------------------	-------	-----------------------------	----------------------	-----------------------	--------------	------------------------------

# Brads 17P



## 17P.32

420	<b>17P.32</b>	12 ÷ 32	60	5 ÷ 7	1,33	237 x 58 x 219
-----	---------------	---------	----	-------	------	----------------

### ALKALMAZÁSOK

Bútor- és szekrény gyártás, ajtó- és ablakok gyártás, hajóépítés, kárpitosipar, koporsó bélelés, hangszerek, ragasztás. Felhasználható minden alkalmazási területen, ahol a fémkapcsok felsértenék az adott felületet, illetve ott, ahol a rögzítőelemek elmozdulásának megakadályozására van szükség.

### LEÍRÁS

Fejes szeg/rúd	47
Anyag	műanyag
Rendelésre	barna, mahagóni, szürke



## B17P.763

740	<b>B17P.763</b>	12 ÷ 63	85	5 ÷ 7,5	1,70	308 x 77 x 261
-----	-----------------	---------	----	---------	------	----------------

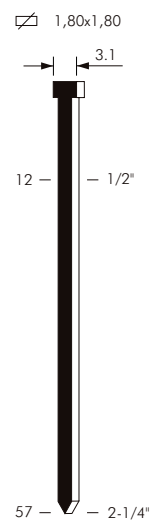

Gauge: 15  
Head width: .122"

Géptípus elnevezése	típus	használható méretek (mm)	tárkapacitás (db)	üzemi nyomás (bar)	súly (kg)	méretek (mm - H x Sz x M)
------------------------	-------	-----------------------------	----------------------	-----------------------	--------------	------------------------------

# 5D & 8D

## ALKALMAZÁSOK

Takaróelemek, fakerítés  
építés, faházak, fadobozok,  
fadoboz gyártás, raklapok  
légi vagy tengeri fuvarozásra  
(fémdetektoros kontroll nélkül).

## LEÍRÁS

Szeg/tekercs 200  
Anyag műanyag



## CN28.65

MORE	CN28.65	32 ÷ 65	200	5 ÷ 8	2,05	310 x 128 x 326
------	---------	---------	-----	-------	------	-----------------

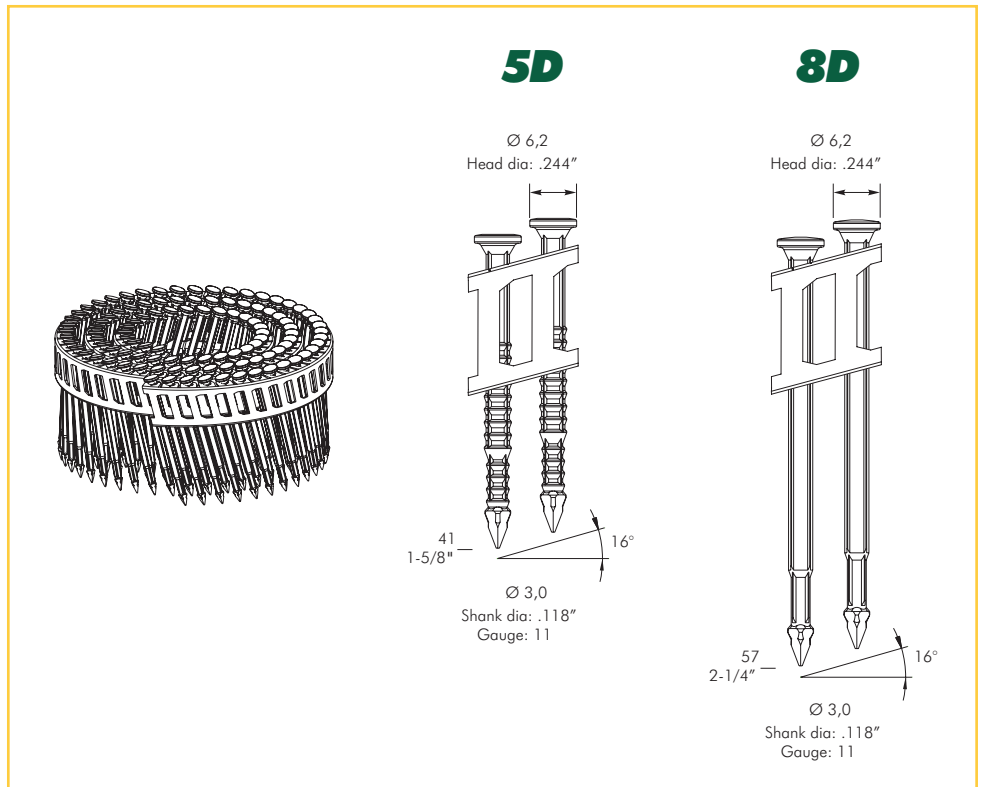





# KÉZI TŰZŐKAPCSOK

# 26

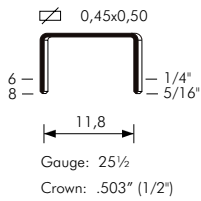

Géptípus elnevezése	típus	használható méretek (mm)	tárkapacitás (db)	üzemi nyomás (bar)	súly (kg)	méretek (mm - H x Sz x M)
------------------------	-------	-----------------------------	----------------------	-----------------------	--------------	------------------------------



**HSP-13**

<b>MAN.</b>	<b>HSP-13</b>	6 ÷ 8	150	-	0,36	180 x 26 x 86
-------------	---------------	-------	-----	---	------	---------------

## LEÍRÁS

Kapcsok/rúd	100/200
Felületkezelés	galvanizált
Rendelésre	alumínium

# SP19

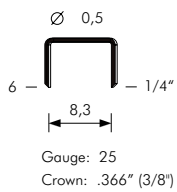

**SP-3**

## LEÍRÁS

Kapcsok/rúd	208
Felületkezelés	galvanizált

<b>MAN.</b>	<b>SP-3</b>	6	210	-	0,26	178 x 21 x 87
-------------	-------------	---	-----	---	------	---------------

Csapat- elnevezése	típus	használható méretek (mm)	tárkapacitás (db)	üzemi nyomás (bar)	súly (kg)	méretek (mm - H x Sz x M)
-----------------------	-------	-----------------------------	----------------------	-----------------------	--------------	------------------------------

KÉZI TŰZŐKAPCSOK

# 113



**G-23/1**



**LT-33**

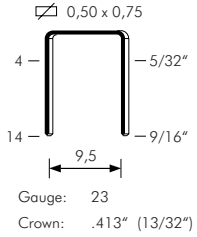

**G-19**

**LEÍRÁS**

Kapcsok/rúd 157  
Felületkezelés galvanizált

MAN.	<b>G-23/1</b>	6 ÷ 10	157	-	0,56	177 x 27 x 138
	<b>LT-33</b>	6 ÷ 14	170	-	0,83	188 x 31 x 154
	<b>G-19</b>	6 ÷ 10	157	-	0,41	274 x 32 x 53

# 153



**G-23/2**



**LT-33**

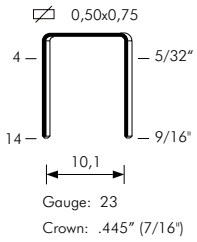

**LEÍRÁS**

Kapcsok/rúd 100  
Felületkezelés galvanizált

MAN.	<b>G-23/2</b>	4 ÷ 10	157	-	0,56	177 x 27 x 138
	<b>LT-33</b>	4 ÷ 14	160	-	0,83	188 x 31 x 154

# 80

Géptípus elnevezése	típus	használható méretek (mm)	tárkapacitás (db)	üzemi nyomás (bar)	súly (kg)	méretek (mm - H x Sz x M)
------------------------	-------	-----------------------------	----------------------	-----------------------	--------------	------------------------------

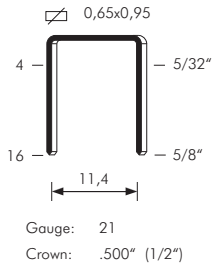

## LEÍRÁS

Kapcsok/rúd 150/139/125  
Felületkezelés pezsgő színű

<b>MAN.</b>	<b>LT-80</b>	6 ÷ 14	125	-	0,83	188 x 31 x 154
-------------	--------------	--------	-----	---	------	----------------

# 50

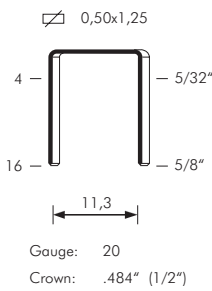

## LEÍRÁS

Kapcsok/rúd 84  
Felületkezelés galvanizált

<b>MAN.</b>	<b>G-56BL</b>	8 ÷ 14	170	-	0,98	291 x 40 x 85
-------------	---------------	--------	-----	---	------	---------------

# T50

Csaptest elnevezése	típus	használható méretek (mm)	tárkapacitás (db)	üzemi nyomás (bar)	súly (kg)	méretek (mm - H x Sz x M)
---------------------	-------	--------------------------	-------------------	--------------------	-----------	---------------------------



**G-14**



**ST-A11**

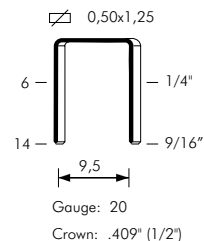

MAN.	<b>G-14</b>	6 ÷ 10	84	-	0,56	177 x 27 x 138
	<b>ST-A11</b>	6 ÷ 14	100	-	0,85	188 x 33 x 160

## LEÍRÁS

Kapcsok/rúd 84  
Felületkezelés galvanizált



**G-11**

MAN.	<b>G-11</b>	6 ÷ 10	168	-	0,95	305 x 40 x 56
------	-------------	--------	-----	---	------	---------------



**G-54A**

MAN.	<b>G-54 A</b>	8 ÷ 14	168	-	1,13	305 x 40 x 56
------	---------------	--------	-----	---	------	---------------



**G-50BL**

MAN.	<b>G-50BL</b>	8 ÷ 14	170	-	0,98	291 x 40 x 85
------	---------------	--------	-----	---	------	---------------

# 73

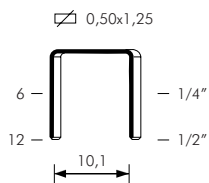

Gauge: 20  
Crown: .437" (1/2")

Géptípus elnevezése	típus	használható méretek (mm)	tárkapacitás (db)	üzemi nyomás (bar)	súly (kg)	méretek (mm - H x Sz x M)
------------------------	-------	-----------------------------	----------------------	-----------------------	--------------	------------------------------



**HSP-12**

<b>MAN.</b>	<b>HSP-12</b>	6 ÷ 12	84	-	0,46	190 x 24 x 100
-------------	---------------	--------	----	---	------	----------------

## LEÍRÁS

Kapcsok/rúd	84
Felületkezelés	galvanizált



**LT-1**

<b>MAN.</b>	<b>LT-1</b>	4 ÷ 14	100	-	0,86	188 x 36 x 154
-------------	-------------	--------	-----	---	------	----------------

**B8**

Csapat- ellenőrzés	típus	használható méretek (mm)	tárkapacitás (db)	üzemi nyomás (bar)	súly (kg)	méretek (mm - H x Sz x M)
-----------------------	-------	-----------------------------	----------------------	-----------------------	--------------	------------------------------

**HP-88**

MAN.	<b>HP-88</b>	6 ÷ 10	200	-	0,36	187 x 29 x 89
------	--------------	--------	-----	---	------	---------------

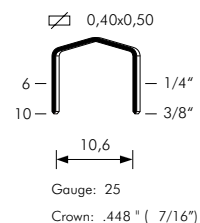
**LEÍRÁS**

Kapcsok/rúd	200
Felületkezelés	galvanizált

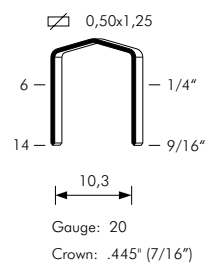
**B10****HSP-12****LT-5019****LEÍRÁS**

Kapcsok/rúd	84
Felületkezelés	galvanizált
Rendelésre	alumínium

MAN.	<b>HSP-12</b>	6 ÷ 12	84	-	0,46	190 x 24 x 100
	<b>LT-5019</b>	6 ÷ 14	95	-	0,83	188 x 31 x 154





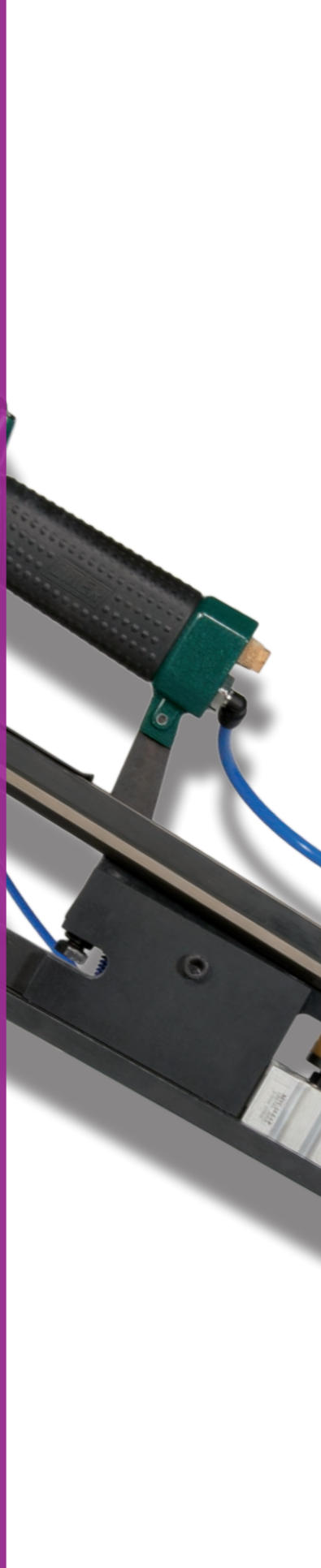

# AUTOMATIZÁLÁS ÉS KIEGÉSZÍTŐK

Automatizálás  
Kiegészítők szerszámokhoz  
Távműködtetésű elsütőszelepek

# ROC 16

Célpilés/ elnevezése	tipus	használható méretek (mm)	tárkapacitás (db)	üzemi nyomás (bar)	súly (kg)	méretek (mm - H x Sz x M)
-------------------------	-------	-----------------------------	----------------------	-----------------------	--------------	------------------------------

## MEGNEVEZÉS

A ROC ideális automatizált megoldás blisztercsomagolások, zacskók, dobozok, bemutató eszközök lezárásához, stb. Alkalmazható kis üzemekben és nagyipari használat esetén is, a kapcszó érintéssel aktiválható.

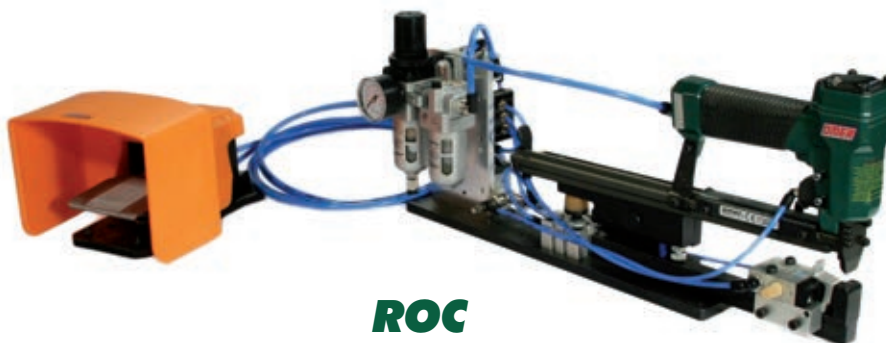

**ROC**

AUTO.	<b>ROC</b>	6 ÷ 16	2 rúd	5,5 ÷ 6,5	7,00	513 x 115 x 217
-------	------------	--------	-------	-----------	------	-----------------

## MEGNEVEZÉS

A ROC2 ideális automatizált megoldás bliszter csomagolások, zacskók, dobozok, bemutató eszközök stb., egyidejűleg két kapoccsal történő lezárásához. Alkalmazható kis üzemekben és nagyipari használat esetén is, a kapcszó érintéssel aktiválható. Használható csak az egyik kapcszó működtetésével is.

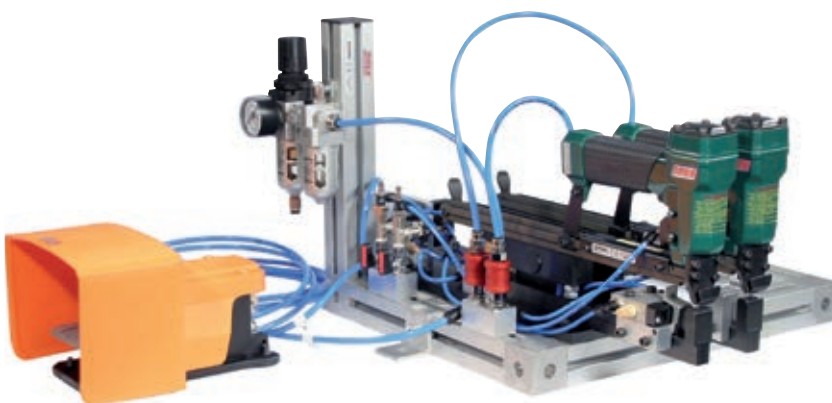

**ROC2**

## AZ ALÁBBI KAPCSOKHOZ

3G, 26, 64, 80, 50, 65, 40, 4097, SJK.

AUTO.	<b>ROC2</b>	6 ÷ 16	2 rúd	5,5 ÷ 6,5	15,40	515 x 535 x 303
-------	-------------	--------	-------	-----------	-------	-----------------

Csapat- elnevezése	típus	használható méretek (mm)	tárkapacitás (db)	üzemi nyomás (bar)	súly (kg)	méretek (mm - H x Sz x M)
-----------------------	-------	-----------------------------	----------------------	-----------------------	--------------	------------------------------

# ROP 16



## ROP

AUTO.	ROP	6 ÷ 16	2 rúd	5,5 ÷ 6,5	7,00	513 x 115 x 217
-------	-----	--------	-------	-----------	------	-----------------

### MEGNEVEZÉS

A ROP ideális automatizált megoldás bliszter csomagolások, zacskók, dobozok, bemutató eszközök lezárásához, stb. Alkalmazható kis üzemekben és nagyipari használat esetén is, a kapcsoló pedállal aktiválható.

### AZ ALÁBBI KAPCSOKHOZ

3G, 26, 64, 80, 50, 65, 40, 4097, SJK.

# ROC 25 ROP 25

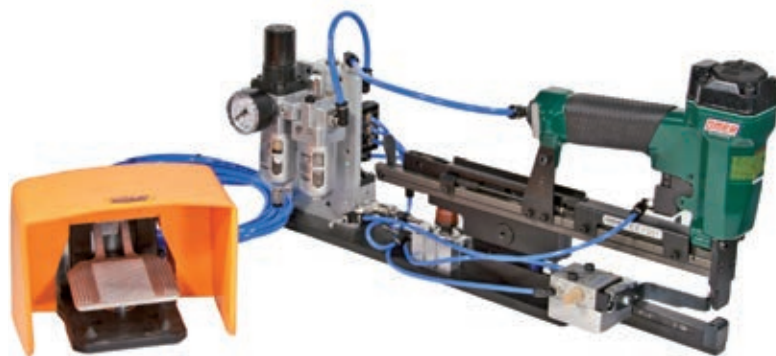

## ROC / ROP

AUTO.	ROC/ROP	12 ÷ 25	280	5,5 ÷ 6,5	-	515 x 126 x 260
-------	---------	---------	-----	-----------	---	-----------------

### MEGNEVEZÉS

ROC/ROP verzió 25 mm-es hosszúságig.

### AZ ALÁBBI KAPCSOKHOZ

80.

# ÜLLŐK

## MEGNEVEZÉS

A hagyományos üllőn kívül, speciális üllők is rendelhetők, melyekkel a kapocs visszahajlítása különböző módokon történhet.



**98.06**

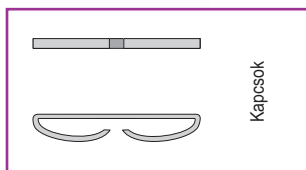

Kapcsok



**98.06-6**

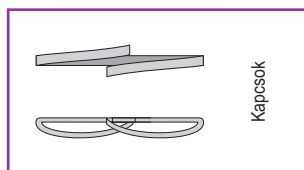

Kapcsok



**98.06-7**

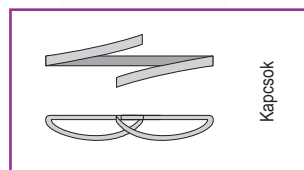

Kapcsok

## AUTOMATIZÁLÁSHOZ

ROC16, ROP16,  
ROC25, ROP25.  
(3G, 26, 64, 80, 50, 65, 40,  
4097, SJK).

■ MINDIG határozza meg a használni kívánt kapocs típusát.



**98.06-4**

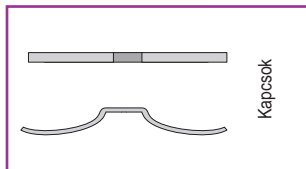

Kapcsok



**98.06-8**

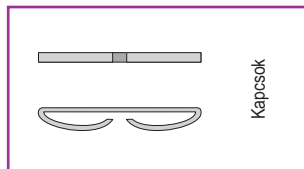

Kapcsok



**98.06-800**

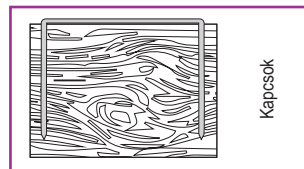

Kapcsok

Célpont elnevezése	típus	használható méretek (mm)	tárkapacitás (db)	üzemi nyomás (bar)	súly (kg)	méretek (mm - H x Sz x M)
-----------------------	-------	-----------------------------	----------------------	-----------------------	--------------	------------------------------

# MINI-REST



## MINI-REST

### MEGNEVEZÉS

A MINI-REST egy automatizált megoldás nagyipari és kisüzemi cipőgyártás esetén is. A kapcsológép a kapocs hátát nem süllyeszti be a felületbe, hanem az anyag felett hagyja, azért, hogy a kapocs könnyen kiszedhető legyen.

### AZ ALÁBBI GÉPEKHEZ

CLM, CLT.

AUTO.	MINI-REST	-	-	-	6,00	370 x 170 x 425
-------	-----------	---	---	---	------	-----------------

# A40

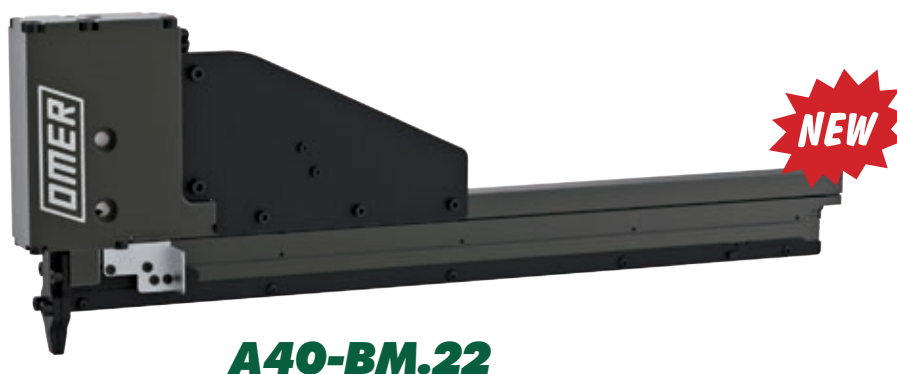

## A40-BM.22

### MEGNEVEZÉS

Szegezőfej automatizáláshoz emelt tárkapacitással.

### AZ ALÁBBI FEJESSZEGEKHEZ

Brads M.

AUTO.	A40-BM.22	15 - 18 - 22	420	5 ÷ 6,5	2,20	530 x 52 x 191
-------	-----------	--------------	-----	---------	------	----------------

# J250

Géptípus elnevezése	tipus	használható méretek (mm)	tárkapacitás (db)	üzemi nyomás (bar)	súly (kg)	méretek (mm - H x Sz x M)
------------------------	-------	-----------------------------	----------------------	-----------------------	--------------	------------------------------

## MEGNEVEZÉS

Automatizálás dobtáras szegekhez, különösen fadobozok gyártásához.  
3 féle verzióban elérhető:  
Felső – Alsó – Oldalsó felhasználáshoz.

## AZ ALÁBBI GÉPEKHEZ

CN23.57.

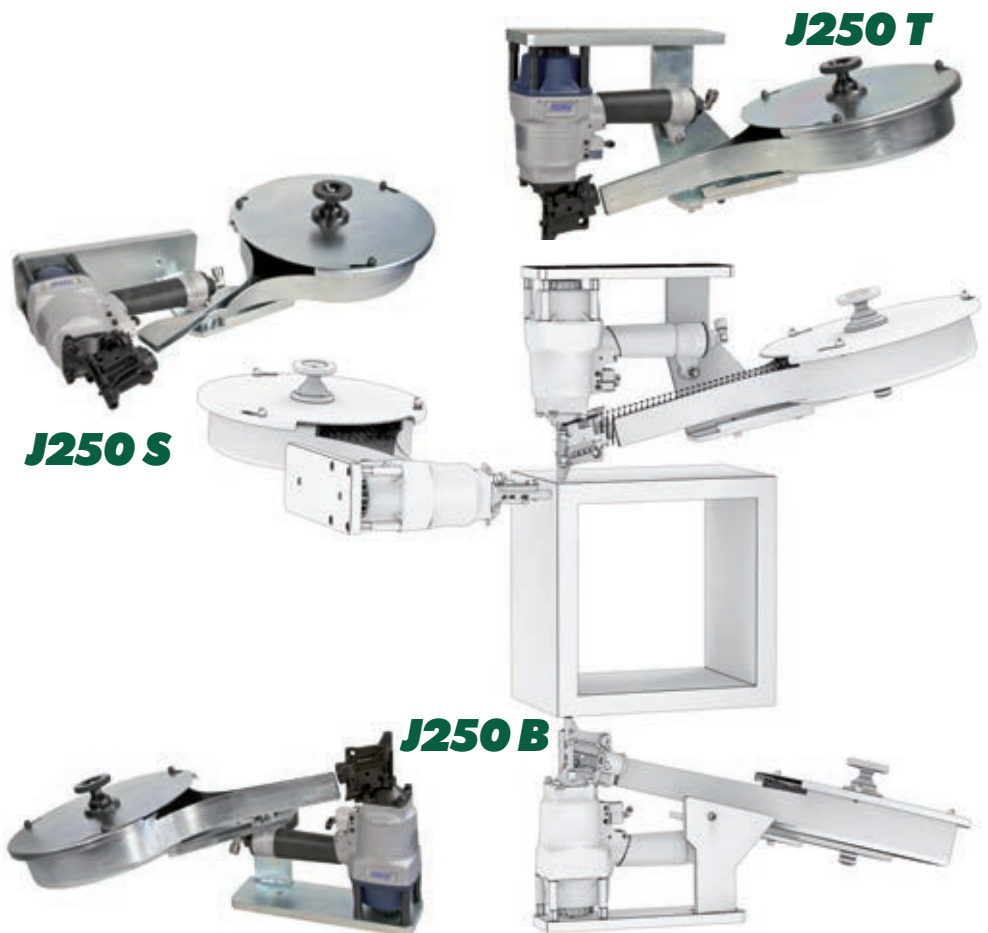

AUTO.	<b>J250</b>	50	2000	5 ÷ 8	-	-
-------	-------------	----	------	-------	---	---

Csapat- elnevezése	típus	használható méretek (mm)	tárkapacitás (db)	üzemi nyomás (bar)	súly (kg)	méretek (mm - H x Sz x M)
-----------------------	-------	-----------------------------	----------------------	-----------------------	--------------	------------------------------

# J251



## MEGNEVEZÉS

Automatizálás dobtáras szegekhez, különösen fadóbozok gyártásához. 4 változatban elérhető: Felső – Alsó – Baloldali – Jobboldali felhasználásra.

## AZ ALÁBBI GÉPEKHEZ

CN25.65.

AUTO.	<b>J251</b>	50	2000	5 ÷ 8	-	-
-------	-------------	----	------	-------	---	---

# KIEGÉSZÍTŐK SZERSZÁMOKHOZ

## MEGNEVEZÉS

Ezek a kiegészítők elősegítik a pneumatikus gépek könnyebb üzembehelyezését és használatát az automatizált megoldások esetén.



**25.04.3**

**MINI**

Pisztoly sorozat



**25.22**

**220**

Pisztoly sorozat



**25.42**

**420**

Pisztoly sorozat



**25.75**

**740**

Pisztoly sorozat

Mod. : **WP.738**  
**WS.738**  
**WK.738**  
**590.738**



**25.83**

**840**

Pisztoly sorozat





# KIEGÉSZÍTŐK SZERSZÁMOKHOZ

Pisztoly sorozat

**MINI****70.00**

Pisztoly sorozat

**220****70.26K****70.26.8K**

"V" változat

**MEGNEVEZÉS**

Ezek a kiegészítők a gépek függesztésével megkönnyítik az eszköz használatát.

Pisztoly sorozat

**420****70.44K**

Alacsony fej



Pisztoly sorozat

**420****70.44.1K**

Magas fej



Pisztoly sorozat

**720****70.76.2K**

Pisztoly sorozat

**740****70.76K**

Pisztoly sorozat

**840****70.84K****850****70.84K**

Pisztoly sorozat

**CRT****35R550**

Függőleges helyzet



Vízszintes helyzet



# TÁVMŰKÖDTETÉSŰ ELSŰTŐSZELEPEK

## MEGNEVEZÉS

Mindegyik gép felszerelhető egy speciális távműködtetésű elsütő szeleppel. A jobb oldalon látható eszköz azonosítható a gép sorozata és modell típusa alapján.

■ A kiválasztásnál kérjük, MINDIG vegye figyelembe a felhasználási terület sajátosságait.



Pisztoly sorozat



Pisztoly sorozat



Pisztoly sorozat



Pisztoly sorozat



Pisztoly sorozat



Pisztoly sorozat



Pisztoly sorozat



Pisztoly sorozat



Pisztoly sorozat



Pisztoly sorozat



Pisztoly sorozat



Pisztoly sorozat



Pisztoly sorozat



Pisztoly sorozat



Pisztoly sorozat



Pisztoly sorozat



# TÁVMŰKÖDTETÉSŰ ELSŰTŐSZELEPEK

Kód

Szelep típusa

100

**50.12**

Biztonsági retesz nélkül működő

3/2 NO

MINI

**50.05**

Biztonsági retesz nélkül működő

3/2 NO

**50.06.1K**

Biztonsági retesz nélkül működő

3/2 NC

220

**50.22**

PL jelzésű kapcsolóhoz

3/2 NO

220/420

**50.25\***

Biztonsági retesszel működő

3/2 NC

**50.25.1\***

Biztonsági retesz nélkül működő

3/2 NC

**50.42\***

Biztonsági retesz nélkül működő

3/2 NO

720

**50.72.2K**

Biztonsági retesz nélkül működő

3/2 NO

740

**50.74.2\***

Biztonsági retesz nélkül működő

3/2 NO

**50.74.3\***

Biztonsági retesz nélkül működő

3/2 NC

**50.74.4\***

Biztonsági retesszel működő

3/2 NC

840/850

**50.83.1\***

Biztonsági retesz nélkül működő

3/2 NO

**50.83.3\***

Biztonsági retesz nélkül működő

3/2 NC

**50.83.4\***

Biztonsági retesszel működő

3/2 NC

CRT

**35P600**

Sorozatú tekercses kapcsolóhoz

5/2

**35P602**

Sorozatú síktáras kapcsolóhoz

5/2

MORE

**MCN2565-A500\*****MCN2970-A500\*****MCN3390-A600\*****MS29130-A500\***

Biztonsági retesz nélkül működő

3/2 NC

SZELEP 3/2 NO

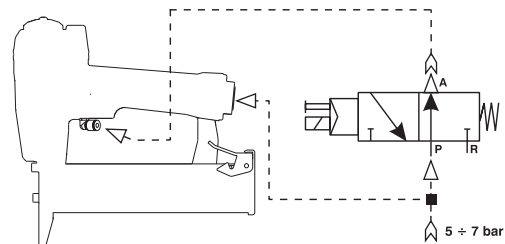

SZELEP 3/2 NC

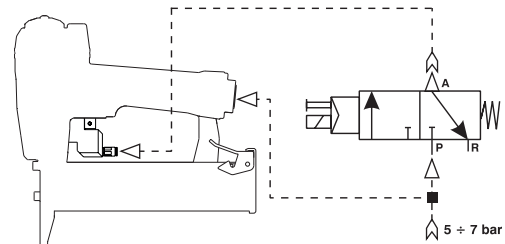

SZELEP 5/2

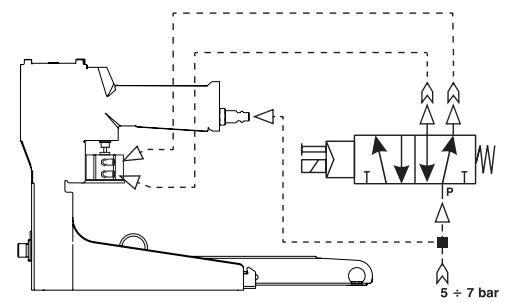

\* A kiválasztásnál kérjük, mindig vegye figyelembe a felhasználási terület sajátosságait.





# KOMPRESSZOR ÉS SEGÉDANYAGOK

Kompresszor  
Csatlakozók és tömlők  
Segédanyagok

# KOMPRESSZOR









## MEGNEVEZÉS

Kompresszor szerszámtartó dobozzal.

 OIL FREE



**AIRBOX**

							
Tartály térfogat	Teljesítmény	Tápfeszültség	Légáram kapacitás	Zajszint	Maximum nyomás	Súly	Méreték
<b>3 l</b>	<b>1.1 kW peak</b>	<b>(230V / 50hz)</b>	<b>160 l/min</b>	<b>LWA 88 dB(A)</b>	<b>8 bar</b>	<b>16,0 kg</b>	Hosszúság <b>465 mm</b> Szélesség <b>340 mm</b> Magasság <b>470 mm</b>

# TÖMLŐDOB

## MEGNEVEZÉS



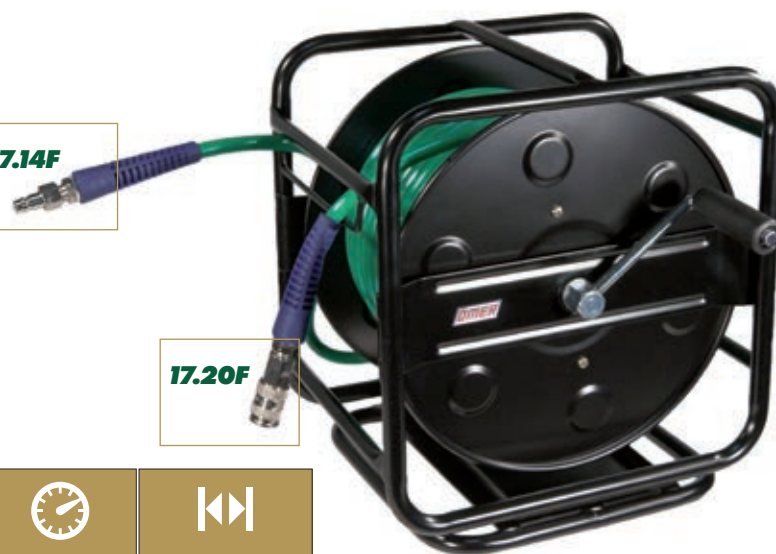

Manuális tömlődob.

**17.14F**

**17.20F**



**ATSP120830**

				
Tömlő hosszúság	Tömlő átmérők	Súly	Maximum nyomás	Méreték
<b>30 m</b>	<b>12 x 8 mm</b>	<b>8,5 kg</b>	<b>10 bar</b>	Hosszúság <b>335 mm</b> Szélesség <b>260 mm</b> Magasság <b>350 mm</b>

# CSATLAKOZÓK ÉS TÖMLŐK

CSATLAKOZÓDUGÓK	Kód	Sorozatok	Gyorscsatlakozók
	<b>17.10K</b>	<b>ITA</b>	G ¼
	<b>17.13K</b>	<b>USA</b>	
	<b>17.14K</b>	<b>EU</b>	
	<b>17.20F</b>	-	
	<b>17.14F</b>	-	

## MEGNEVEZÉS

Csatlakozódugók, speciális gyorscsatlakozók és PU spiráltömlők OMER gépekhez.

SPECIÁLIS GYORSCSATLAKOZÓK	Kód	Megnevezés
	<b>17.14G</b>	Csuklós gyorscsatlakozó dugó (G¼ EU)
	<b>17.21</b>	Szűrő (G¼)

## PU SPIRÁLTÖMLŐK (GYORSCSATLAKOZÓVAL ÉS DUGÓVAL SZERELVE)

	Kód	Méret Ø	Hosszúság
	<b>TSPGI40855K</b>	8 x 5 mm	5 m
	<b>TSPGI40851K</b>	8 x 5 mm	10 m
	<b>TSPGI41061K</b>	10 x 6,5 mm	10 m
	<b>TSPGI41281K</b>	12 x 8 mm	10 m

# SEGÉDANYAGOK

## MEGNEVEZÉS

Javasolt termékek a gépek karbantartásához, biztonságos és szakszerű működtetéséhez.



**D016**

5 l olaj pneumatikus gépekhez



**D015**

500 ml olaj pneumatikus gépekhez



**D01**

20 ml olaj pneumatikus gépekhez



**D07**

200 g zsír pneumatikus gépekhez



**G80A**

Patronok gázipisztolyokhoz



**D08**

50 ml LOCTITE® 243 menetrögzítő



**D02**

Védőszemüveg



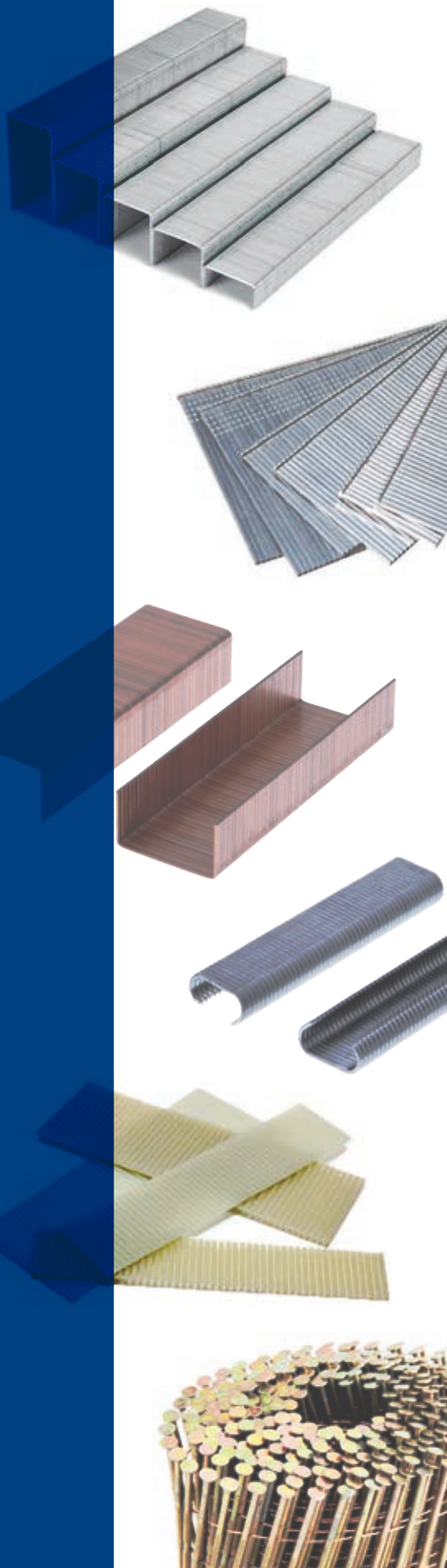

# KAPOCS MEGNEVEZÉSEK ÉS KOMPATIBILITÁSI TÁBLÁZAT

# VÉKONY ÉS KÖZEPES ANYAGÚ KAPCSOK

## 3G

0,55x0,75

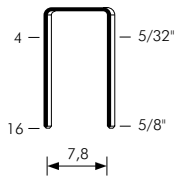

Gauge: 23  
Crown: .350" (3/8")

oldal 4 oldal 70

## SJK

0,55x0,75

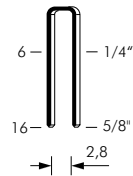

Gauge: 23  
Crown: .154" (5/32")

oldal 6

## 68

0,55x0,75

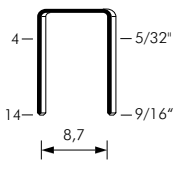

Gauge: 23  
Crown: .386" (3/8")

oldal 5

## 64

0,55x0,75

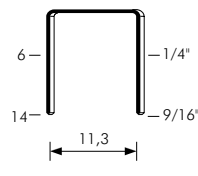

Gauge: 23  
Crown: .492" (1/2")

oldal 7

## 62

0,55x0,75

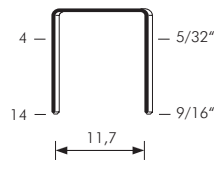

Gauge: 23  
Crown: .500" (1/2")

oldal 8

## 99

0,55x1,00

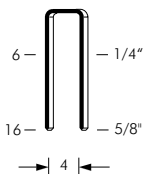

Gauge: 21  
Crown: .200" (7/32")

oldal 9

## 4097

0,65x0,95

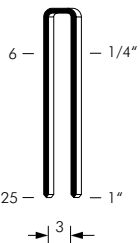

Gauge: 21  
Crown: .170" (3/16")

oldal 10-11

oldal 71-74

## 40

0,65x0,95

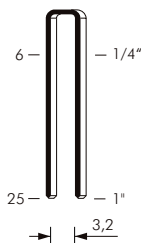

Gauge: 21  
Crown: .180" (3/16")

oldal 10-11

## 98

0,65x0,95

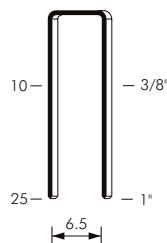

Gauge: 21  
Crown: .307" (5/16")

oldal 12

## 84

0,65x0,95

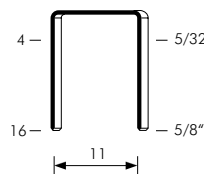

Gauge: 21  
Crown: .480" (1/2")

oldal 13

## 80

0,65x0,95

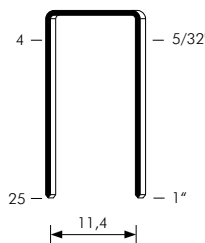

Gauge: 21  
Crown: .500" (1/2")

oldal 14-15

oldal 54

oldal 122

oldal 71

## 50

0,50x1,25

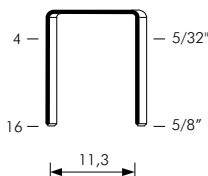

Gauge: 20  
Crown: .484" (1/2")

oldal 16

oldal 55

oldal 122

## T50

0,50x1,25

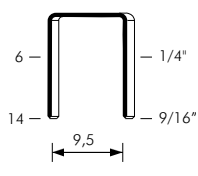

Gauge: 20  
Crown: .409" (1/2")

oldal 17

oldal 123

## 88

0,50x1,25

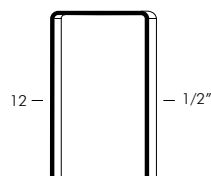

Gauge: 20  
Crown: .512" (1/2")

oldal 19

## 65

0,65x1,25

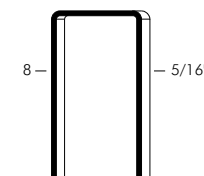

Gauge: 19  
Crown: .476" (1/2")

oldal 18

oldal 56

## 195

0,60x1,75

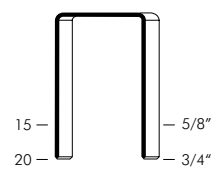

Gauge: 18  
Crown: .492" (1/2")

oldal 19

## 110

0,65x1,60

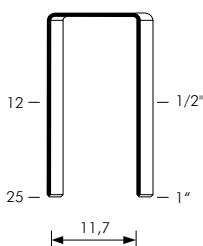

Gauge: 18  
Crown: .512" (1/2")

oldal 20

oldal 58

## 90

1,00x1,25

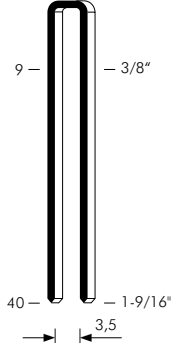

Gauge: 18  
Crown: .217" (1/4")

oldal 22-23-24

## 92

1,00x1,25

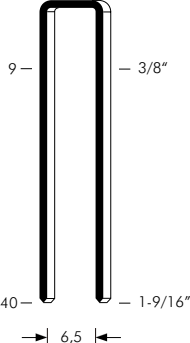

Gauge: 18  
Crown: .334" (5/16")

oldal 25-26-27

## SG44

1,00x1,25

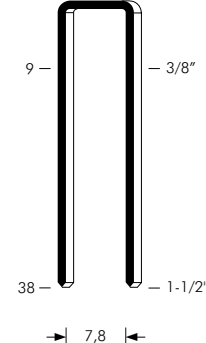

Gauge: 18  
Crown: .386" (3/8")

oldal 21

## 500

1,00x1,25

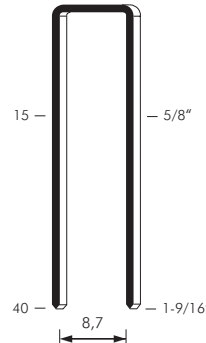

Gauge: 18  
Crown: .421" (1/2")

oldal 28

## 94

1,00x1,25

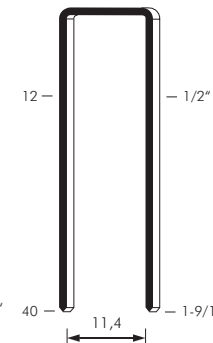

Gauge: 18  
Crown: .528" (17/32")

oldal 29

VASTAG ANYAGÚ KAPCSOK

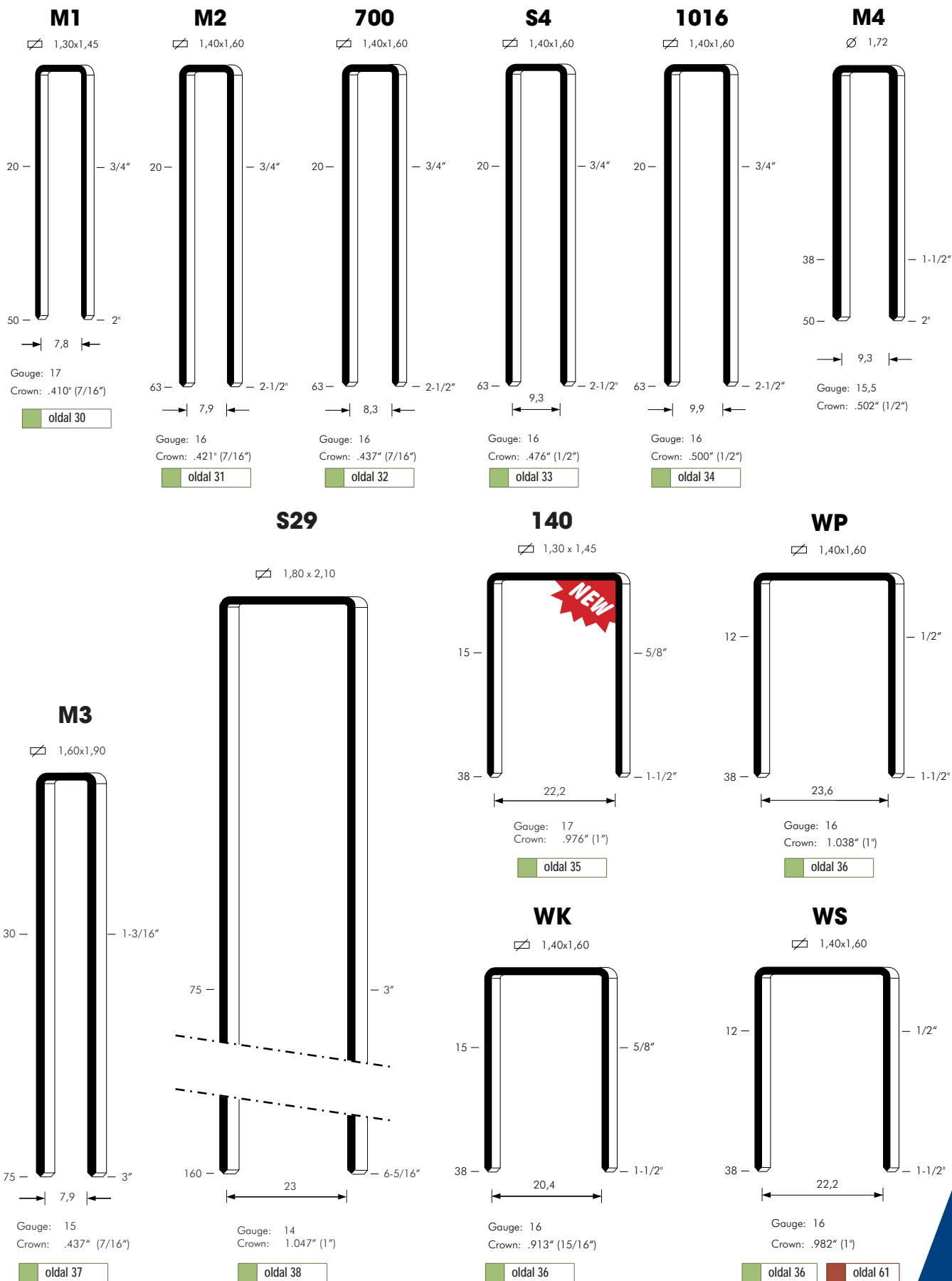

TÚSZEGEK

**Pins 6**

Ø 0,64



Gauge: 23

Wire dia: .025"

oldal 40

**Pins 8**

Ø 0,75x0,90

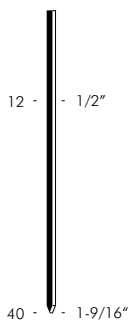

Gauge: 21

oldal 41

**Pins I**

Ø 1x1,25

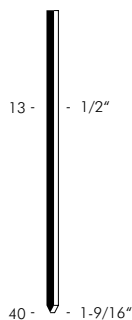

Gauge: 18

oldal 42

**Pins AP**

Ø 2,40x2,80

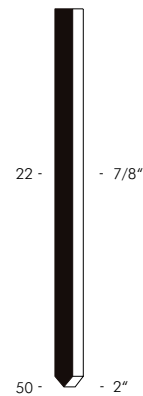

Gauge: 12

oldal 43

kompatibilitási táblázat		oldal	ATRO	BEA	BOSTITCH	DUO-FAST	HAUBOLD	ISABERG RAPID	KIHLBERG	PASLODE	PREBENA	SENCO
tűszegek	<b>Pins 6</b>	40	MINI	S700	MINIPINS		ST06		506		AL	CZ
	<b>Pins 8</b>	41	MINI/S		MINIPINS 18	MP	ST08				BE	
	<b>Pins I</b>	42	I	S100	AZ5550	I	SKN10				GA-PINS	AZ
	<b>Pins AP</b>	43	AP		SPIN	AL						PCH
fejesszegek	<b>Brads B6</b>	44										
	<b>Brads M</b>	45	MINI TIP	SK200		MB					JA	
	<b>Brads 12</b>	46 - 47	TIPIN	SK300	BT1300	B44	SKN12		512	F18	JM	AX(AY)
	<b>Brads 14</b>	48 - 49	TIP	SK400	BT1200	HB/60	SKN16		516	F16	N	
	<b>Brads 17</b>	50				FN8	SKN20				ND	
	<b>DA</b>	51		SKDA		DA						DA
	<b>DB15</b>	52			FN15							

### Brads B6

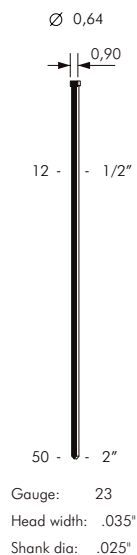

oldal 44

### Brads M

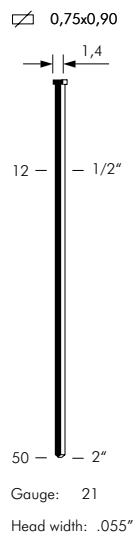

oldal 45

### Brads 12

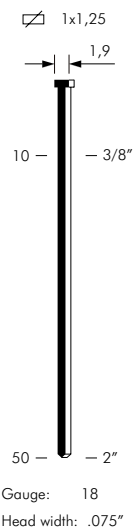

oldal 46-47

### Brads 14

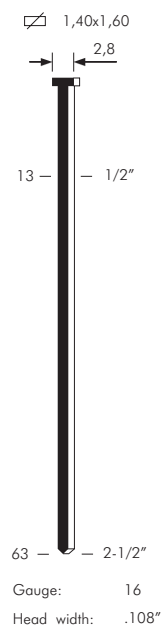

oldal 48-49

### Brads 15

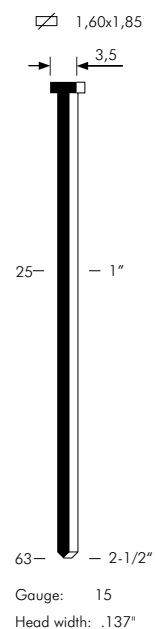

### Brads 17

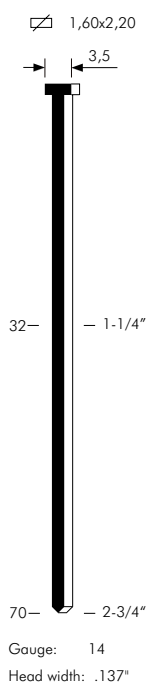

oldal 50

### DA

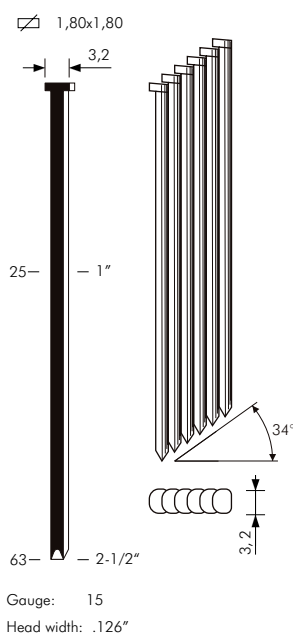

oldal 51

### DB15

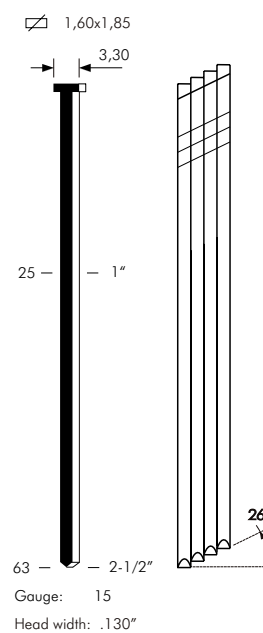

oldal 52

# KARTONZÁRÓ KAPCSOK

**80**

0,65x0,95

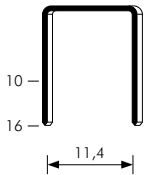

Gauge: 21  
Crown: .500" (1/2")

- oldal 54
- oldal 14-15
- oldal 122
- oldal 71

**50**

0,50x1,25

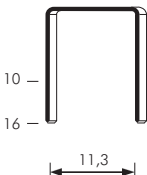

Gauge: 20  
Crown: .484" (1/2")

- oldal 55
- oldal 16
- oldal 122

**65**

0,65x1,25

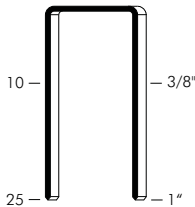

Gauge: 19  
Crown: .480" (1/2")

- oldal 56
- oldal 18

**110**

0,65x1,60

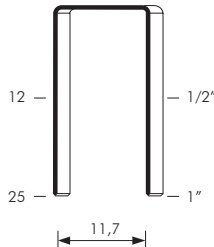

Gauge: 18  
Crown: .512" (1/2")

- oldal 58
- oldal 20

**77K**

0,70x2,25

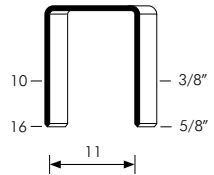

Gauge: 17  
Crown: .488" (1/2")

- oldal 57

**BA**

0,50x2,60

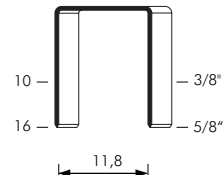

Gauge: 16,5  
Crown: .504" (1/2")

- oldal 59

**590**

0,85x1,80

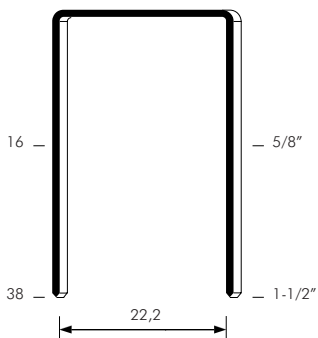

Gauge: 17  
Crown: .941" (15/16")

- oldal 60-61

**WS**

1,40x1,60

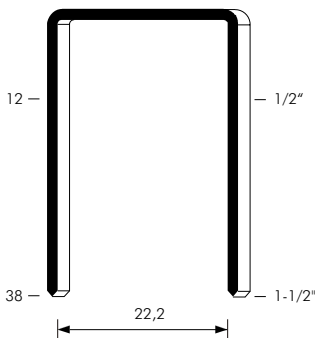

Gauge: 16  
Crown: .982" (1")

- oldal 61
- oldal 36

**34 L**

0,80x2,25

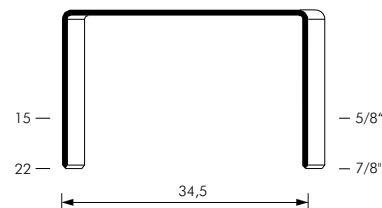

Gauge: 16  
Crown: 1.358" (1-3/8")

- oldal 64

**34**

0,80x1,90

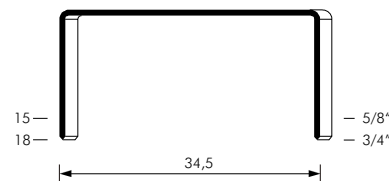

Gauge: 16,5  
Crown: 1.358" (1-3/8")

- oldal 64

**32**

0,80x1,90

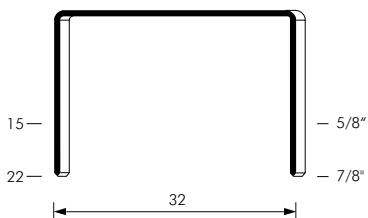

Gauge: 16,5  
Crown: 1.260" (1-1/4")

- oldal 62

**32**

1,35x2,30

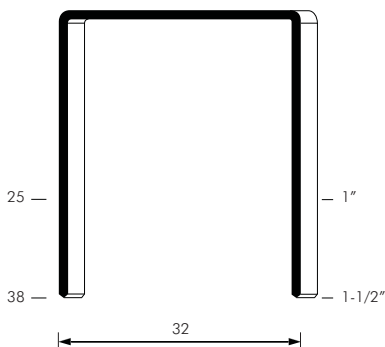

Gauge: 14  
Crown: 1.260" (1-1/4")

- oldal 63

**35**

0,80x2,20



Gauge: 16  
Crown: 1.378" (1-3/8")

- oldal 65

KARTONZÁRÓ KAPCSOK

**ROLL C**

0,95x1,90

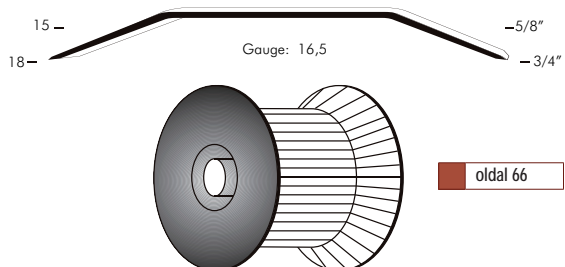

oldal 66

**ROLL 34**

0,95x1,90

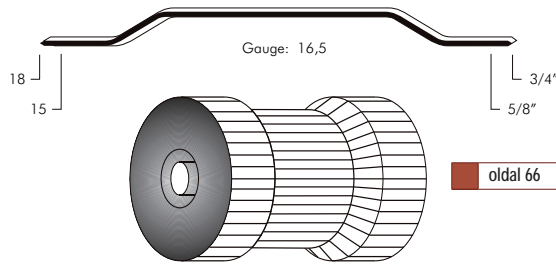

oldal 66

**ROLL A**

0,90x2,20

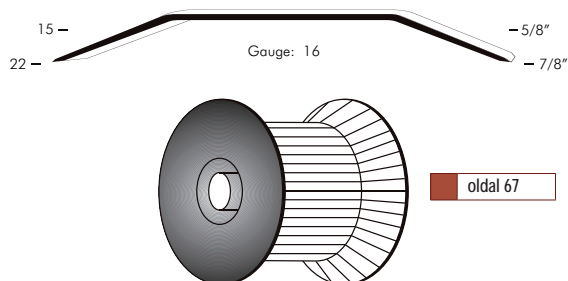

oldal 67

**ROLL D**

0,95x1,90

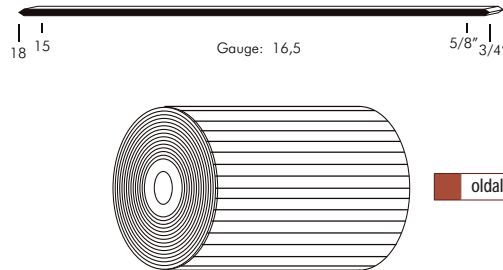

oldal 67

kompatibilitási táblázat		oldal										
			ATRO	BEA	BOSTITCH	DUO-FAST	HAUBOLD	ISABERG RAPID	KIHLBERG	PASLODE	PREBENA	SENCO
kartonzáró kapcsok	<b>80</b>	54	8 (80)	80-380	86 / AZ33	80	800		680		A	AT
	<b>50</b>	55		95		50	900				D	
	<b>65</b>	56				65	9000		779			
	<b>77K</b>	57							777			
	<b>110</b>	58	110									
	<b>BA</b>	59			SB103020							
	<b>590</b>	60 - 61							590			
	<b>WS</b>	61	16 WC		BCS 2				654		WC	
	<b>32</b>	62	C	32							R	
	<b>34L</b>	64			SW9040							
	<b>34</b>	64			SW7437							
	<b>35</b>	65	A	35					560		B	
	<b>Roll C</b>	66	CR									
	<b>Roll 34</b>	66			SWC7437							
<b>Roll A</b>	67	AR										
<b>Roll D</b>	67		LOCK					555				

SPECIÁLIS KAPCSOK ÉS RÖGZÍTÉSI ALKALMAZÁSOK

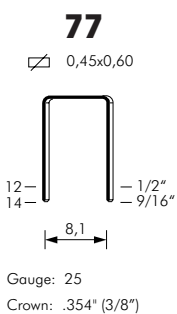

oldal 70

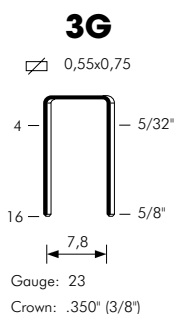

oldal 70    oldal 4

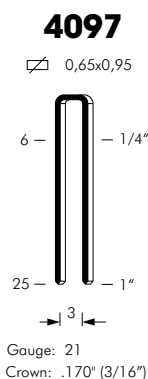

oldal 71-74    oldal 10-11

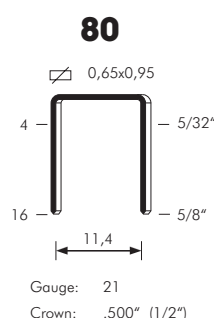

oldal 71  
 oldal 122  
 oldal 14 - 15  
 oldal 54

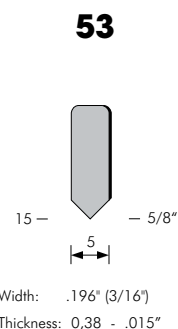

oldal 74

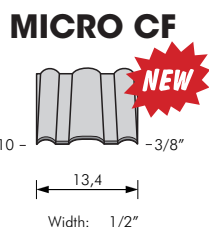

oldal 72

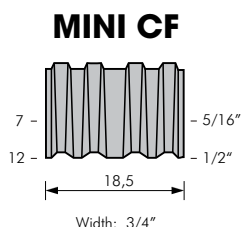

oldal 72

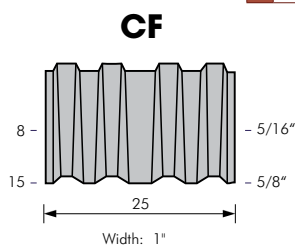

oldal 73

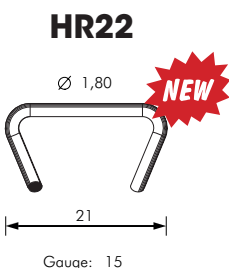
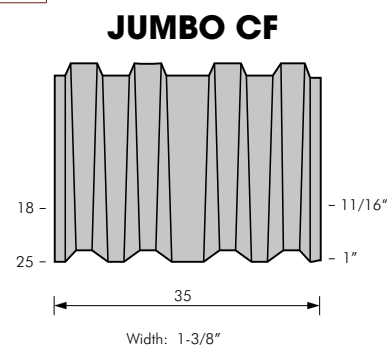

oldal 76

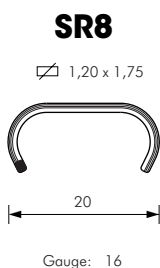

oldal 76

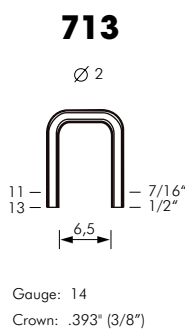

oldal 80

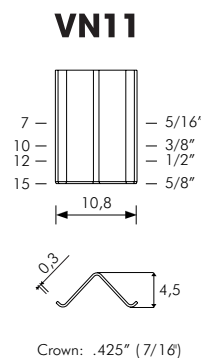

oldal 75

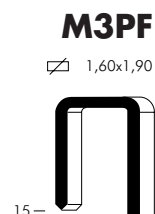

oldal 79



oldal 77

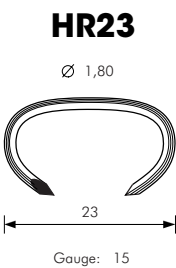

oldal 77



oldal 78

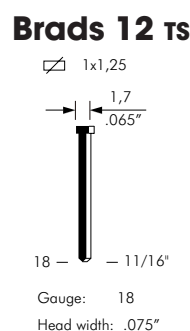

oldal 75



**FN21**

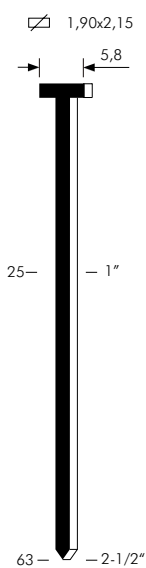

Gauge: 14  
Head width: .228"  
oldal 82

**TN22**

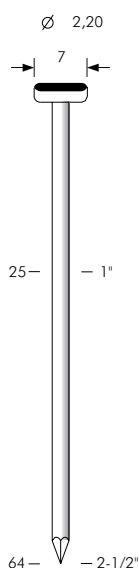

Gauge: 13,5  
Shank dia: .086"  
Head width: .275"  
oldal 82

**TN22 Beton**

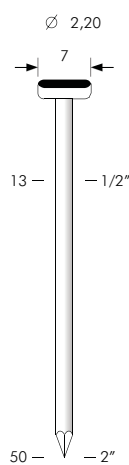

Gauge: 13,5  
Shank dia: .086"  
Head width: .275"

oldal 83

**ST15**

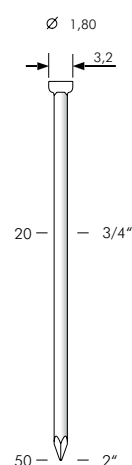

Gauge: 15  
Shank dia: .071"  
Head width: .126"

oldal 84

kompatibilitási táblázat		oldal	ATRO	BEA	BOSTITCH	DUO-FAST	HAUBOLD	ISABERG RAPID	KIHLBERG	PASLODE	PREBENA	SENCO
szegek	<b>FN21</b>	82	FN				TN22					
	<b>TN22</b>	82	TN22	T		TN	TN22				T	T
	<b>TN22 Beton</b>	83	TN22	T		TN	TN22				T	T
	<b>ST15</b>	84										
speciális kapcsok	<b>77</b>	70	55	50							VB	
	<b>36</b>	70	7	71	72	7	7100		670		V	C
	<b>4097</b>	71-74		97	SX 4023						0	W
	<b>80</b>	71	8 (80)	80-380	86 / AZ33	80	800		680		A	AT
	<b>MICRO CF</b>	72										
	<b>MINI CF</b>	72		WM								
	<b>CF</b>	73	CF	W		CF	WN				WN	CF
	<b>JUMBO CF</b>			MAXI W			JAMBO WN					
	<b>53</b>	74										
	<b>Brads 12 ts</b>	75										
	<b>VN11</b>	75										
	<b>HR22</b>	76										
	<b>SR8</b>	76				Ring 616						
	<b>HR20</b>	77	HR20 TAPE			Ring 16						
	<b>HR23</b>	77	HR23 TAPE			Ring 15						
<b>DK25</b>	78											
<b>M3PF</b>	79											
<b>713</b>	80											

MŰANYAGKÖTÉSŰ DOBTÁRAS SZEGEK

**CNP 18**

Ø 4,5 ÷ Ø 5  
Head dia: .177" ÷ .197"

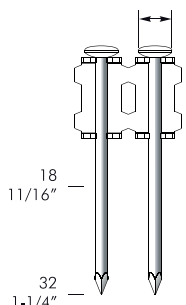

Ø 1,8  
Shank dia: .071"  
Gauge: 15

oldal 86

**CNP 21**

Ø 5,5  
Head dia: .216"

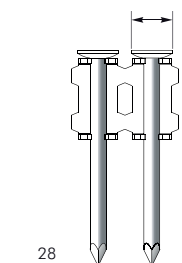

Ø 2,03  
Shank dia: .080"  
Gauge: 14

oldal 87

Rendelésre



Lapos tekerelés

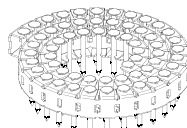

**CNP 203**

Ø 4,8  
Head dia: .189"

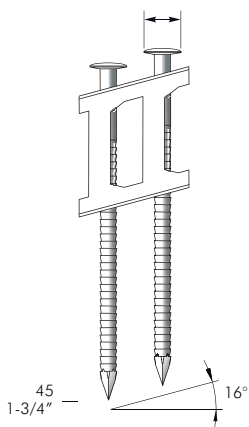

Ø 2,1  
Shank dia: .082"  
Gauge: 13 3/4

oldal 88

**CNP 23**

Ø 5,2  
Head dia: .204"

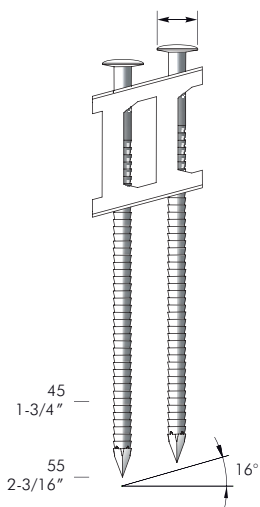

Ø 2,3  
Shank dia: .092"  
Gauge: 13

oldal 89

**CNP 25**

Ø 5,8  
Head dia: .228"

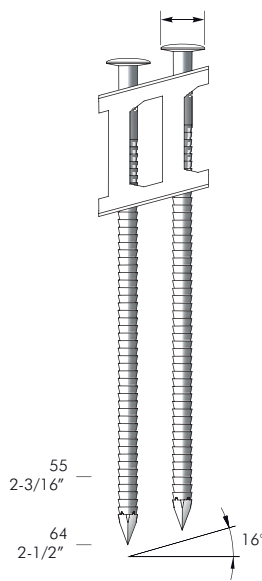

Ø 2,5  
Shank dia: .099"  
Gauge: 12 1/2

oldal 90

**CNP 40**

Ø 7,4  
Head dia: .291"

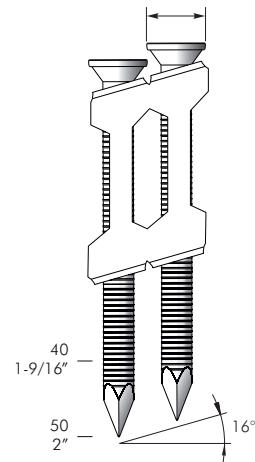

Ø 4  
Shank dia: .157"  
Gauge: 8

oldal 91

Lapos tekerelés

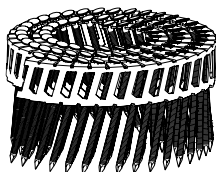

Lapos tekerelés

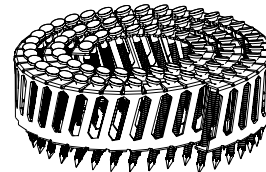

SPECIÁLIS SZEGEK

### RCNW 31

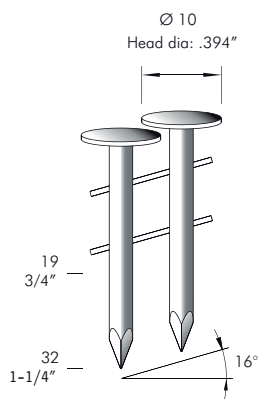

Ø 3,1  
Shank dia: .120"  
Gauge: 11

oldal 85

Kúpos tekereselés

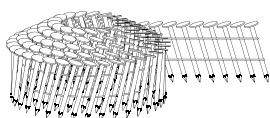

### CNWE 28

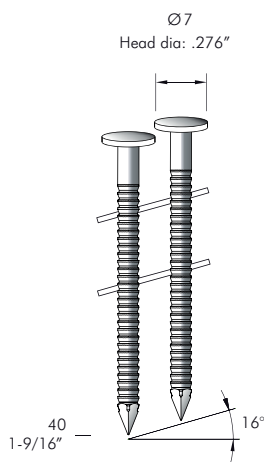

Ø 2,8  
Shank dia: .110"  
Gauge: 11½

oldal 100

Lapos tekereselés



### CNWE 33

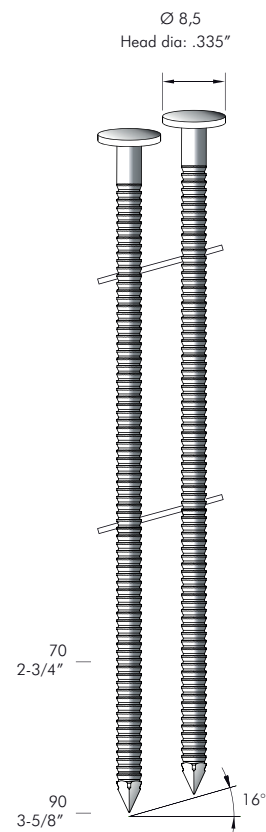

Ø 3,3  
Shank dia: .130"  
Gauge: 10

oldal 101

kompatibilitási táblázat		oldal										
			ATRO	BEA	BOSTITCH	DUO-FAST	HAUBOLD	ISABERG RAPID	KIHLBERG	PASLODE	PREBENA	SENCO
műanyagkötésű tekeres szegek 0°	<b>CNP 18</b>	86		TC								SCN
	<b>CNP 21</b>	87										
műanyagkötésű tekeres szegek 16°	<b>CNP 203</b>	88										
	<b>CNP 23</b>	89										
	<b>CNP 25</b>	90										
	<b>CNP 40</b>	91										
speciális szegek	<b>RCNW 31</b>	85	COIL 31	DPN	CR		RCNW			CNZ		SCN ROOF
	<b>CNWE 28</b>	100										
	<b>CNWE 33</b>	101										

DOBTÁRAS SZEGEK

**CNW 21**

Ø 5,1  
Head dia: .200"

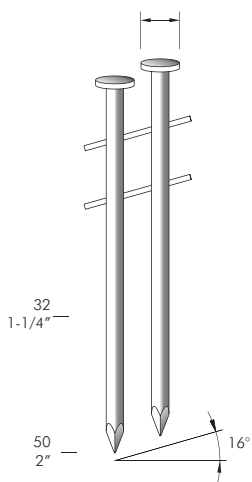

Ø 2,1  
Shank dia: .082"  
Gauge: 13¾

oldal 92

Kúpos tekeréselés

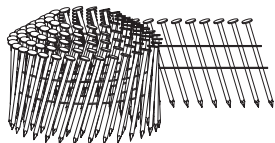

Rendelésre

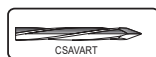

**CNW 203**

Ø 5,2  
Head dia: .205"

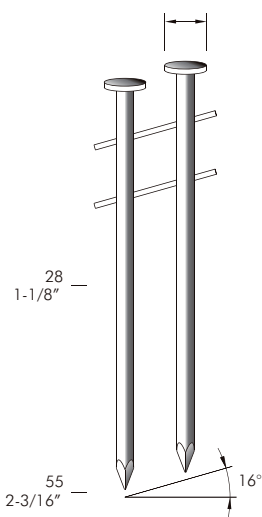

Ø 2,1  
Shank dia: .082"  
Gauge: 13¾

oldal 93

Lapos tekeréselés



Rendelésre

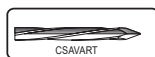

**CNW 23**

Ø 5,4 ÷ Ø 5,9  
Head dia: .212" ÷ .232"

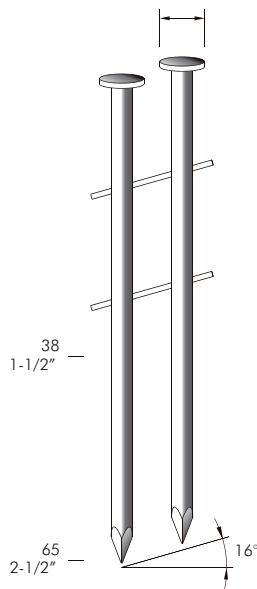

Ø 2,3  
Shank dia: .092"  
Gauge: 13

oldal 94

**CNW 25**

Ø 6,2  
Head dia: .244"

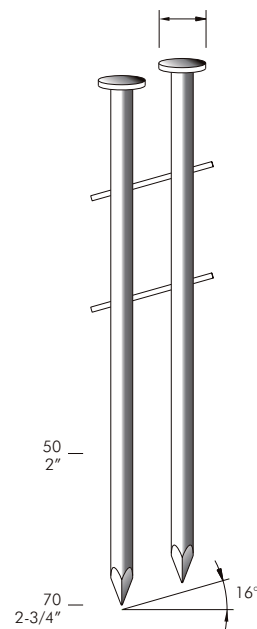

Ø 2,5  
Shank dia: .099"  
Gauge: 12½

oldal 95

kompatibilitási táblázat		oldal	kompatibilitás										
			ATRO	BEA	BOSTITCH	DUO-FAST	HAUBOLD	ISABERG RAPID	KIHLBERG	PASLODE	PREBENA	SENCO	
dobtáras szegek	<b>CNW 21</b>	92	COIL 21	BDC							CNW	SCN	
	<b>CNW 203</b>	93			N 55								
	<b>CNW 23</b>	94			FAC		RNCW				CNW	SCN	
	<b>CNW 25</b>	95	COIL 26	BDC	FAC		RNCW				CNW	SCN	
	<b>CNW 28</b>	96	COIL 29	BDC	FAC		RNCW				CNW	SCN	
	<b>CNW 31</b>	97	COIL 31	BDC	FAC		RNCW				CNW	SCN	
	<b>CNW 34</b>	98	COIL 33	BDC	FAC		RNCW				CNW	SCN	
	<b>CNW 38</b>	99	COIL 38	BDC	FAC		RNCW				CNW	SCN	

### CNW 28

Ø 6,7  
Head dia: .264"

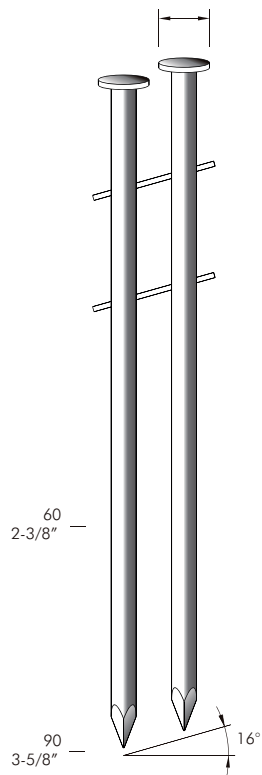

Ø 2,8  
Shank dia: .110"  
Gauge: 11½

oldal 96

### CNW 31

Ø 6,9  
Head dia: .272"

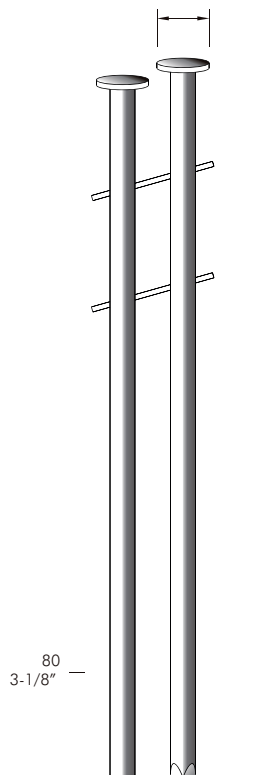

Ø 3,1  
Shank dia: .120"  
Gauge: 11

oldal 97

### CNW 34

Ø 7,5  
Head dia: .295"

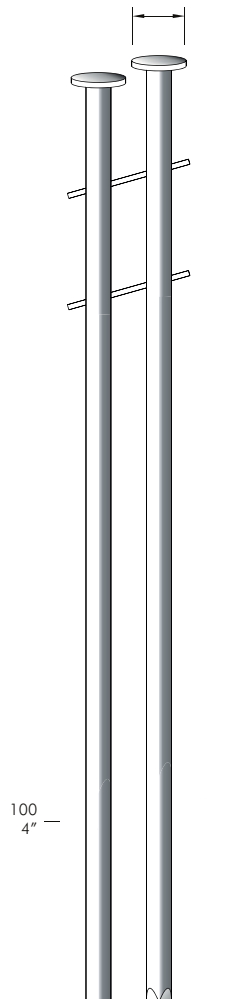

Ø 3,4  
Shank dia: .134"  
Gauge: 10

oldal 98

### CNW 38

Ø 8,3  
Head dia: .327"

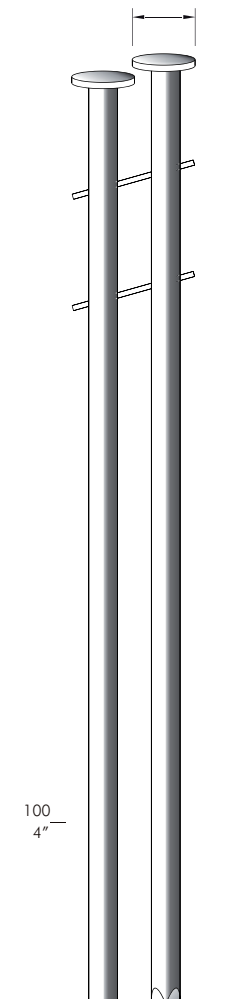

Ø 3,8  
Shank dia: .150"  
Gauge: 9

oldal 99

Lapos tekereslés



Rendelésre

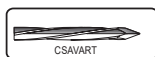

MŰANYAGKÖTÉSŰ SÍKTÁRAS SZEGEK 21°

SNPA-28 SNPA-31 SNPA-34 SNPA-38 SNPA-42 SNPA-46

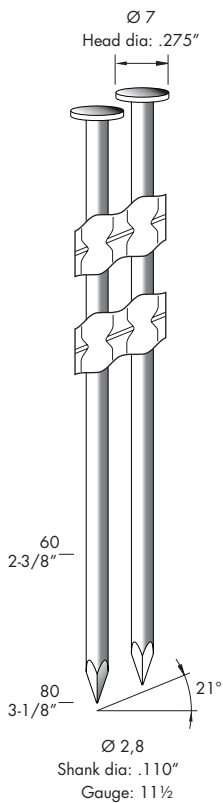

oldal 102

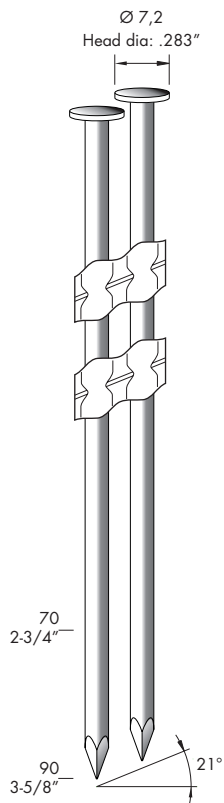

oldal 103

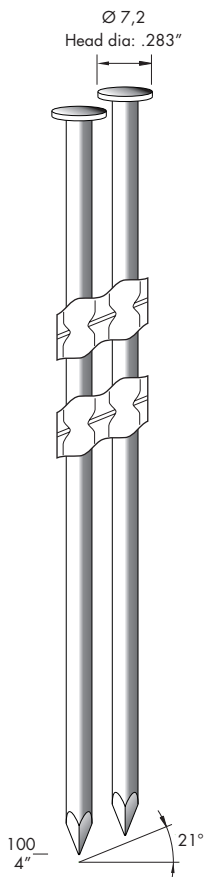

oldal 104

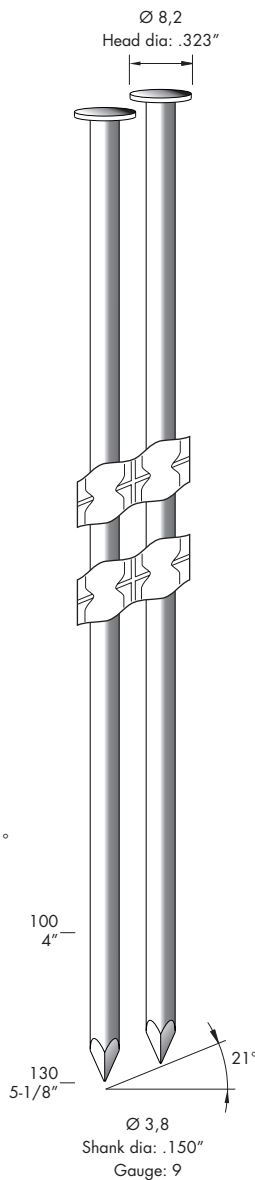

oldal 105

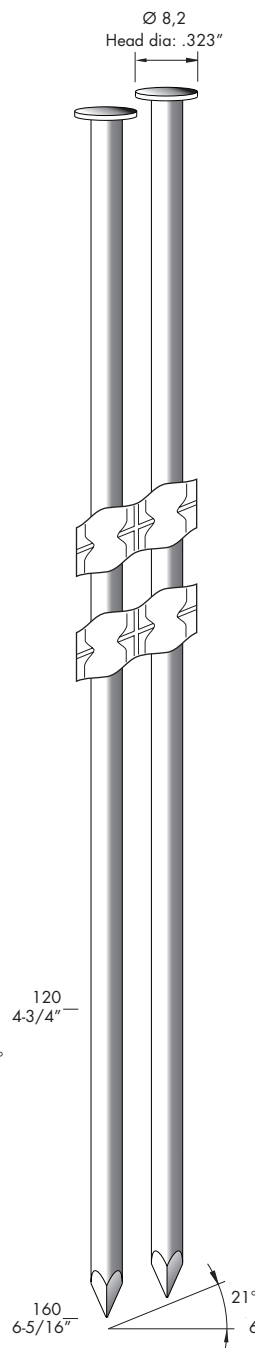

oldal 106

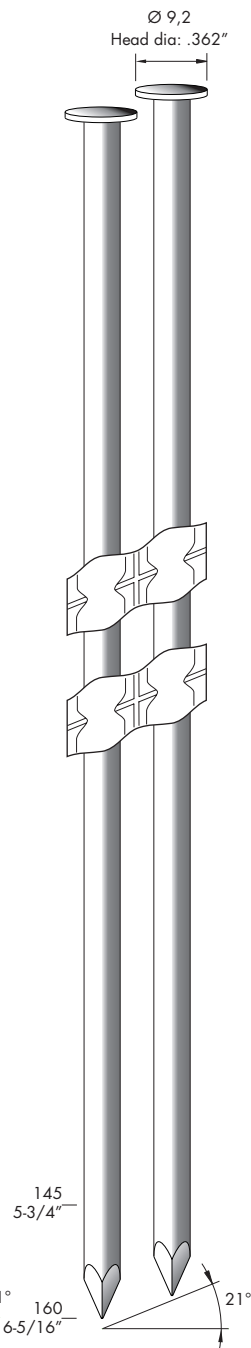

oldal 107

Műanyagkötésű  
síktáras szegek

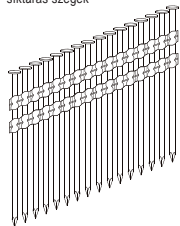

Rendelésre

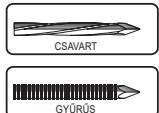

**PAPÍRKÖTÉSŰ SÍKTÁRAS SZEGEK 30°- 34°  
és MŰANYAGKÖTÉSŰ SÍKTÁRAS SZEGEK 30°**

**SNPB-28**

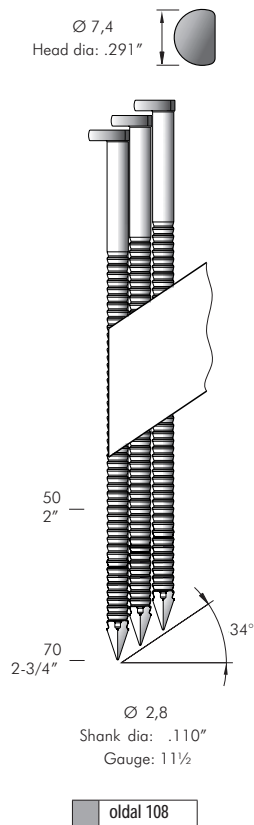

**SNPB-31**

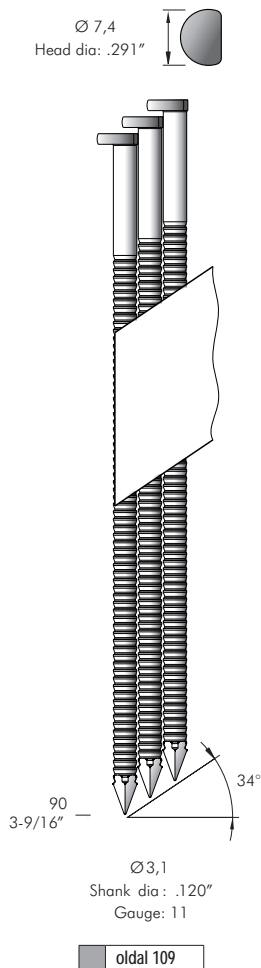

**SNPB-40** NEW

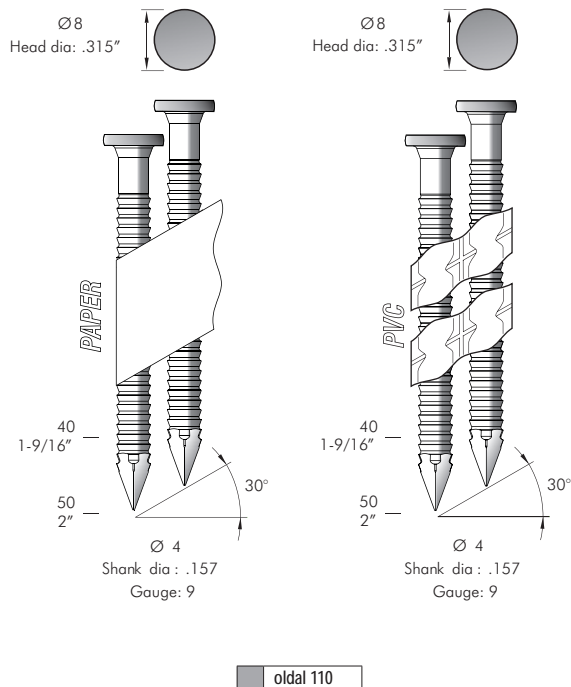

kompatibilitási táblázat		oldal										
			ATRO	BEA	BOSTITCH	DUO-FAST	HAUBOLD	ISABERG RAPID	KIHLBERG	PASLODE	PREBENA	SENCO
papírkötésű síktáras szegek 30°- 34° és műanyagkötésű síktáras szegek 30°	<b>SNPB-28</b>	108										
	<b>SNPB-31</b>	109										
	<b>SNPB-40</b>	110										
műanyagkötésű síktáras szegek 21°	<b>SNPA-28</b>	102	RN29	R20-29		RN28	RB29			SN28	RK28	RHN28
	<b>SNPA-31</b>	103	RN31	R20-31		RN31	RB31			SN31	RK31	RHN31
	<b>SNPA-34</b>	104	RN34	R20-34		RN34	RB34			SN34	RK34	RHN34
	<b>SNPA-38</b>	105	RN38	R20-38		RN38	RB38					
	<b>SNPA-42</b>	106	RN42	R20-42		RN42	RB42					
	<b>SNPA-46</b>	107	RN46	R20-46		RN46	RB46					

MŰANYAG KAPCSOK ÉS SZEGEK

**81P**

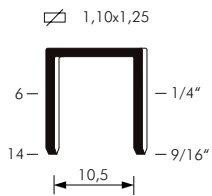

Gauge: 19  
Crown: .500" (1/2")

oldal 112

**81P BM**

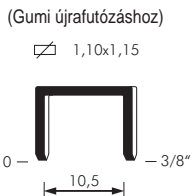

Gauge: 19  
Crown: .500" (1/2")

oldal 112

**82P**

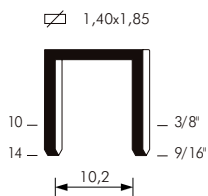

Gauge: 16  
Crown: .512" (1/2")

oldal 113

**82P BM**

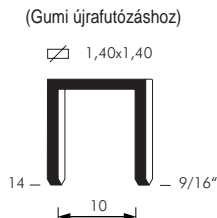

Gauge: 16  
Crown: .504" (1/2")

oldal 113

**83P**

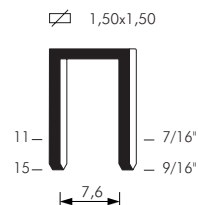

Gauge: 16  
Crown: .420" (7/16")

oldal 114

**Pins IP**

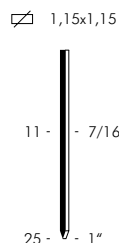

Gauge: 18

oldal 115

**Pins 14P**

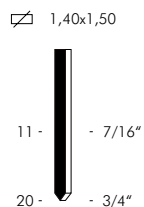

Gauge: 16

oldal 115

**Brads 12P**

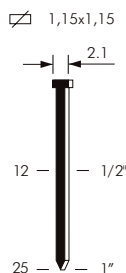

Gauge: 18  
Head width: .082"

oldal 116

**Brads 14P**

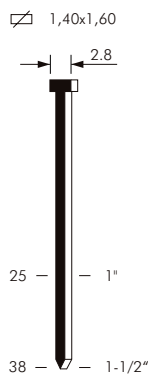

Gauge: 16  
Head width: .110"

**Brads 17P**

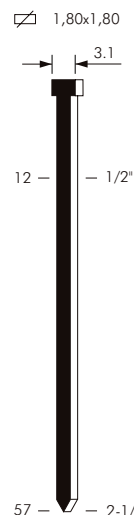

Gauge: 15  
Head width: .122"

oldal 117

**5D**

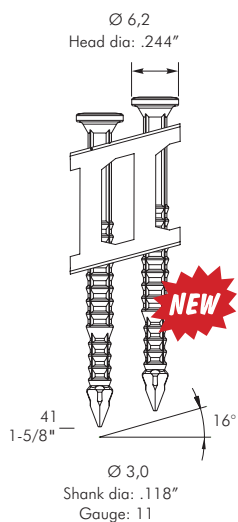

oldal 118

**8D**

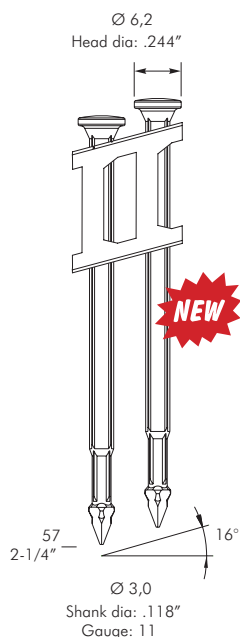

oldal 118

**COP-100**

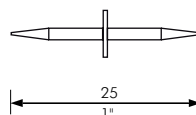

**COP-120**

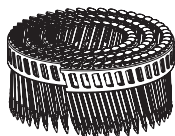
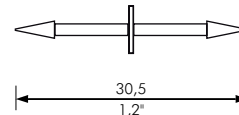



## KÉZI TŰZŐKAPCSOK

**26**

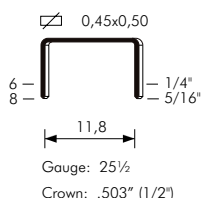

oldal 120

**SP19**

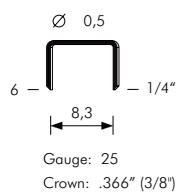

oldal 120

**113**

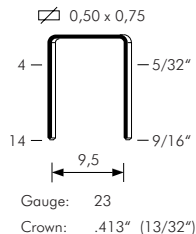

oldal 121

**153**

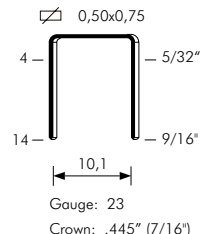

oldal 121

**80**

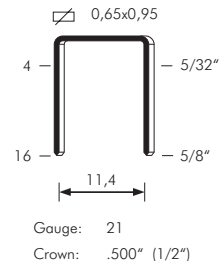

oldal 122

oldal 14 - 15

oldal 54

oldal 71

**50**

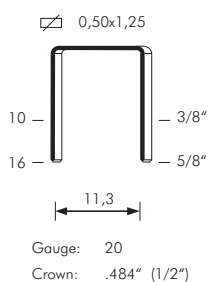

oldal 122

oldal 16

oldal 55

**T50**

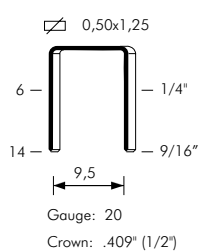

oldal 123

oldal 17

**73**

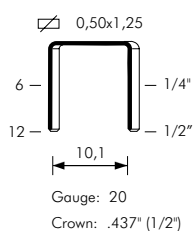

oldal 124

**B8**

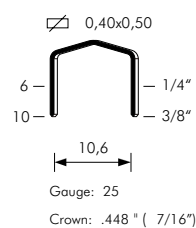

oldal 125

**B10**

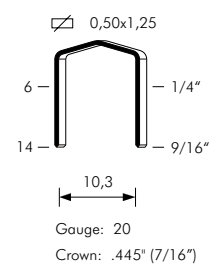

oldal 125

kompatibilitási táblázat		oldal	ATRO	BEA	BOSTITCH	DUO-FAST	HAUBOLD	ISABERG RAPID	KIHLBERG	PASLODE	PREBENA	SENCO
kézi tűzőkapcsok	<b>26</b>	120						26				
	<b>SP19</b>	120			SP19							
	<b>113</b>	121					13				VZ	
	<b>153</b>	121					53				VX	
	<b>80</b>	122	8(80)	80-380	86/AZ33	80	800		680		A	AT
	<b>50</b>	122		95		50	900				D	
	<b>T50</b>	123						A11 (140)			PF	H
	<b>73</b>	124						73			PB	
	<b>B8</b>	125			STCR2115						FA	
	<b>B10</b>	125			STCR5019				694		FB	

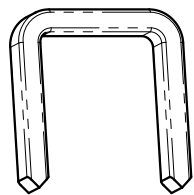

**C (normál) végű**

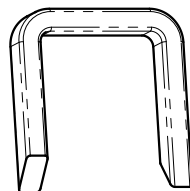

**DP (elhajló) végű**

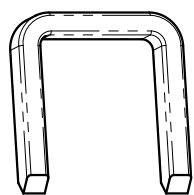

**CC (keresztcsípésű) végű**

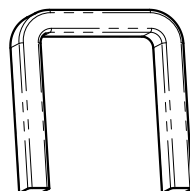

**BLUNT (tomp) végű**

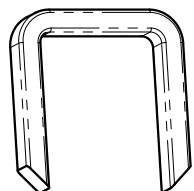

**OC (behajló) végű**

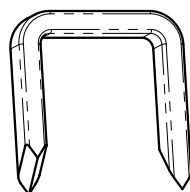

**CD (egyenesen elhajló) végű**

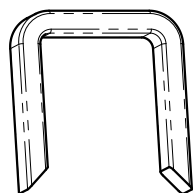

**IC (kihajló) végű**

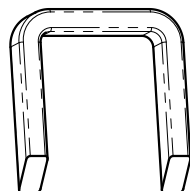

**DD (egyirányba hajló) végű**

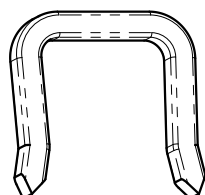

**DPP (széthajló) végű**



OMER S.p.A. - Via Foresto, 42  
31058 Susegana - TV - ITALY  
Tel. +39 0438 455318 r.a.  
Fax +39 0438 455402 / 455530  
e-mail: omer@omer.it

**[www.omer.it](http://www.omer.it)**

OMER Hungary Kft.  
8900 Zalaegerszeg, Fészek u. 4  
Tel. +36 92 346 100  
e-mail: omer@omer.hu

**[www.omer.hu](http://www.omer.hu)**